

改修前

改修後

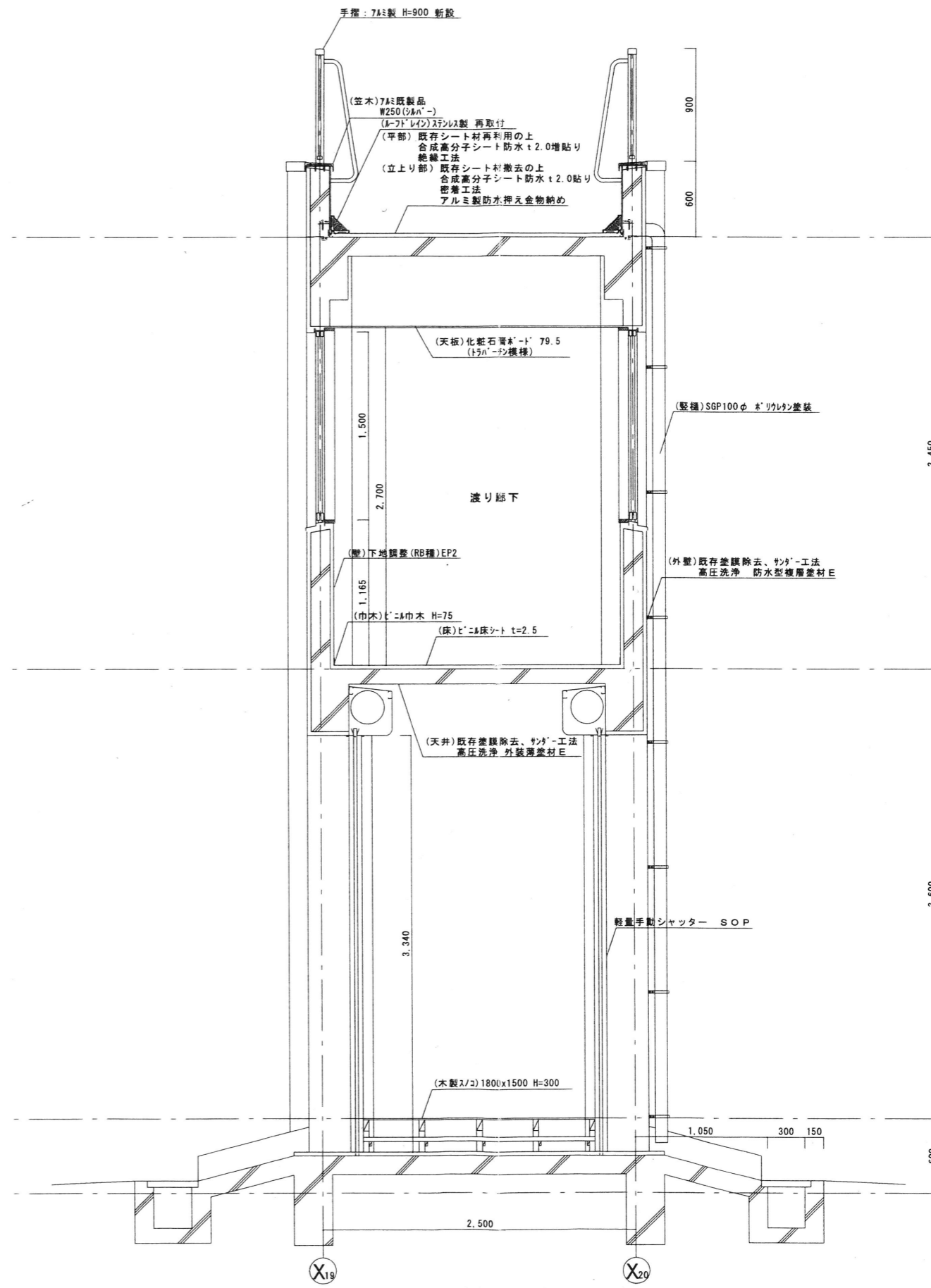
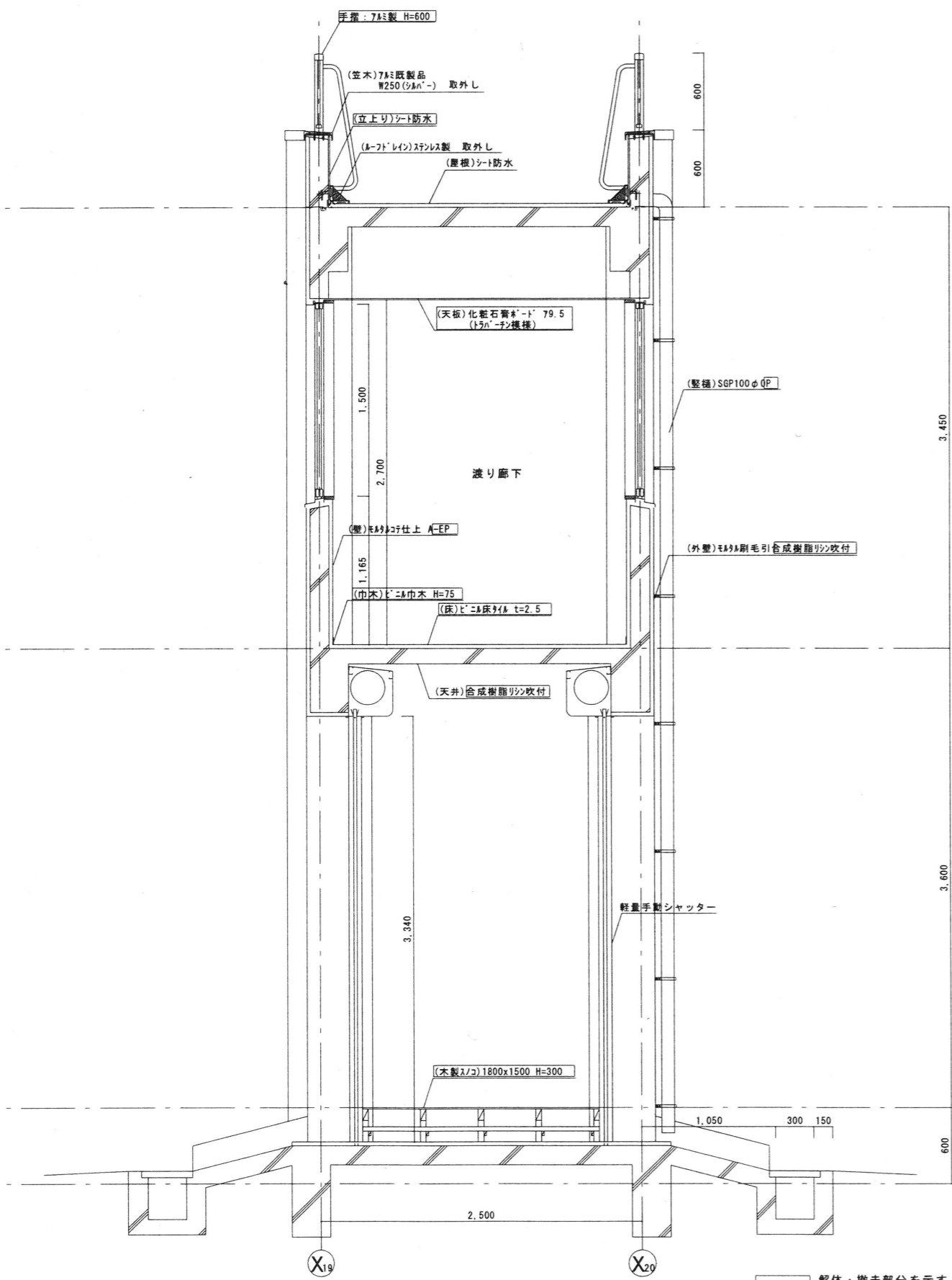

改修前渡り廊下まわり矩計図 1/30

改修後渡り廊下まわり矩計図 1/30

解体・撤去部分を示す
塗装は塗替えを示す

MEMO

株式会社 清水公夫研究所
一級建築士事務所 福島県知事登録 第No12(512)0201号
一級建築士 建設大臣登録 第53563号 清水公夫
福島県郡山市菜根3丁目12番8号 TEL 024-922-9334 FAX 024-922-9822

特記

工事名
郡山北工業高校大規模改修工事(建築・4期)

図面名
渡り廊下まわり矩計図
縮尺
S=1:30

図面番号
A-29
平成29年度
区分

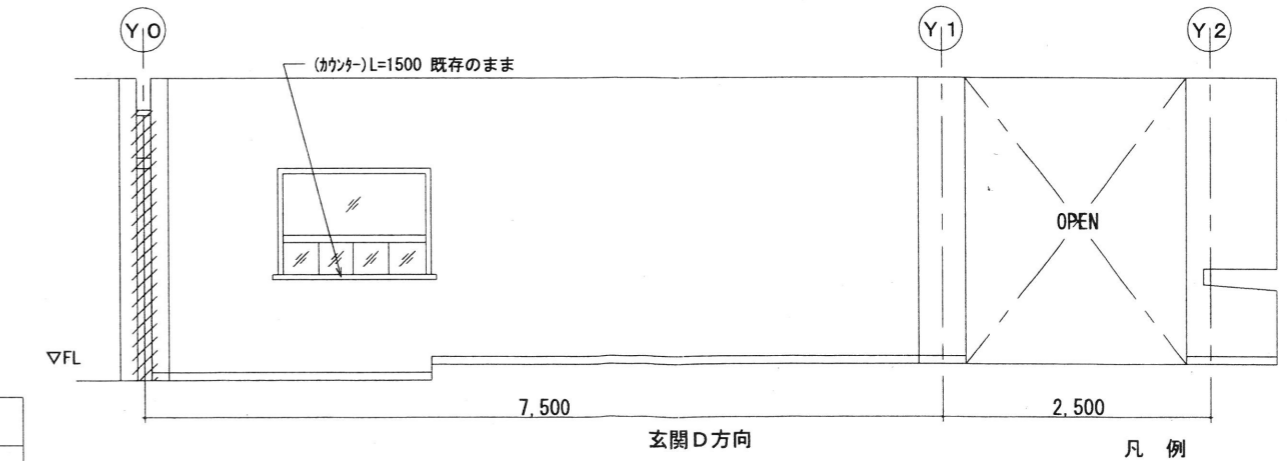
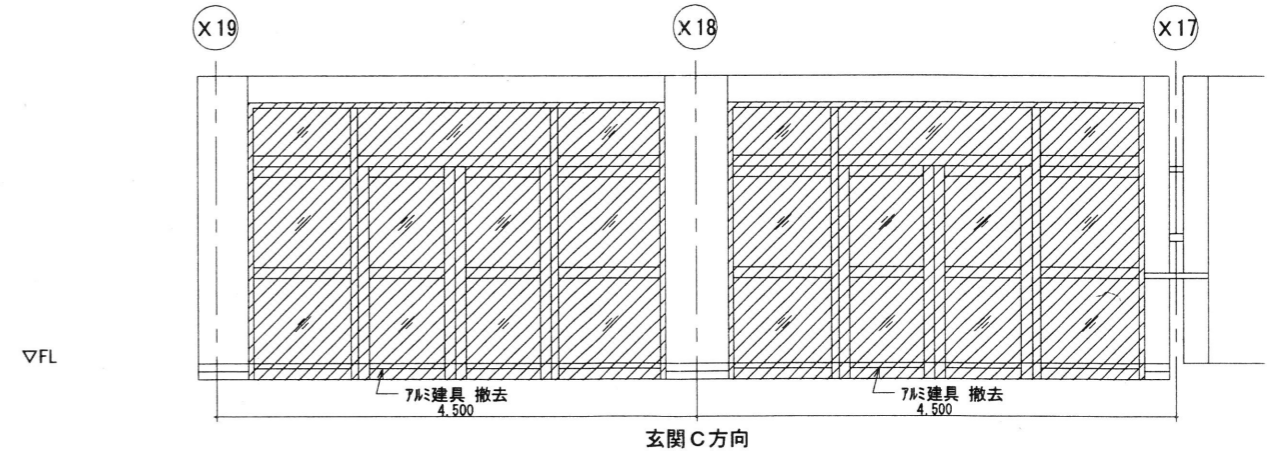
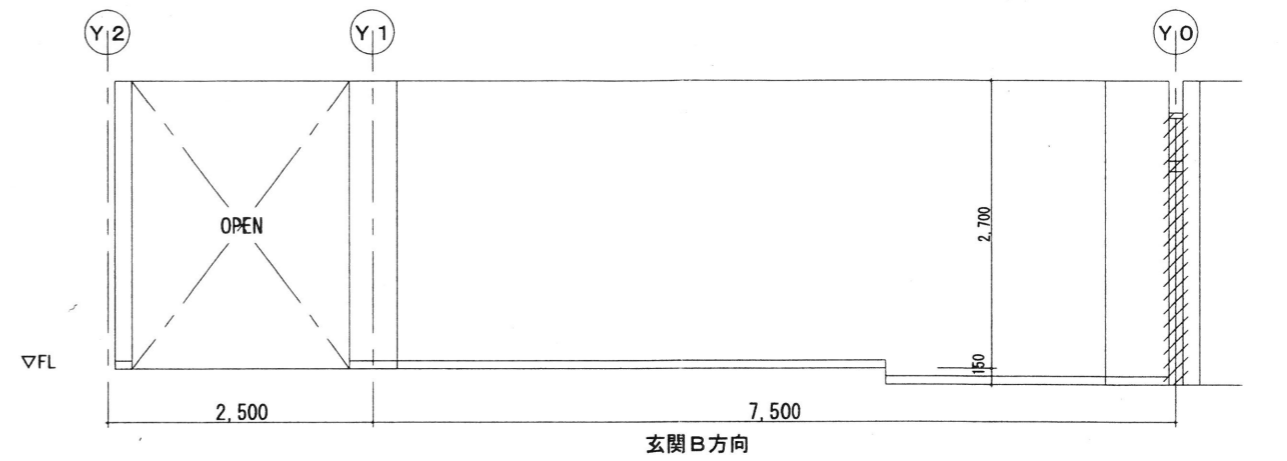
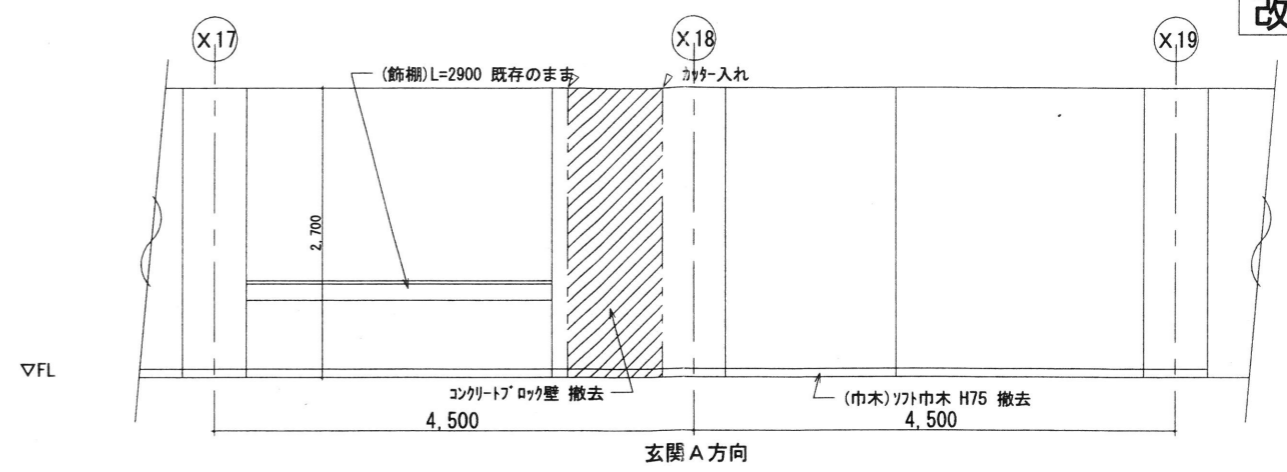
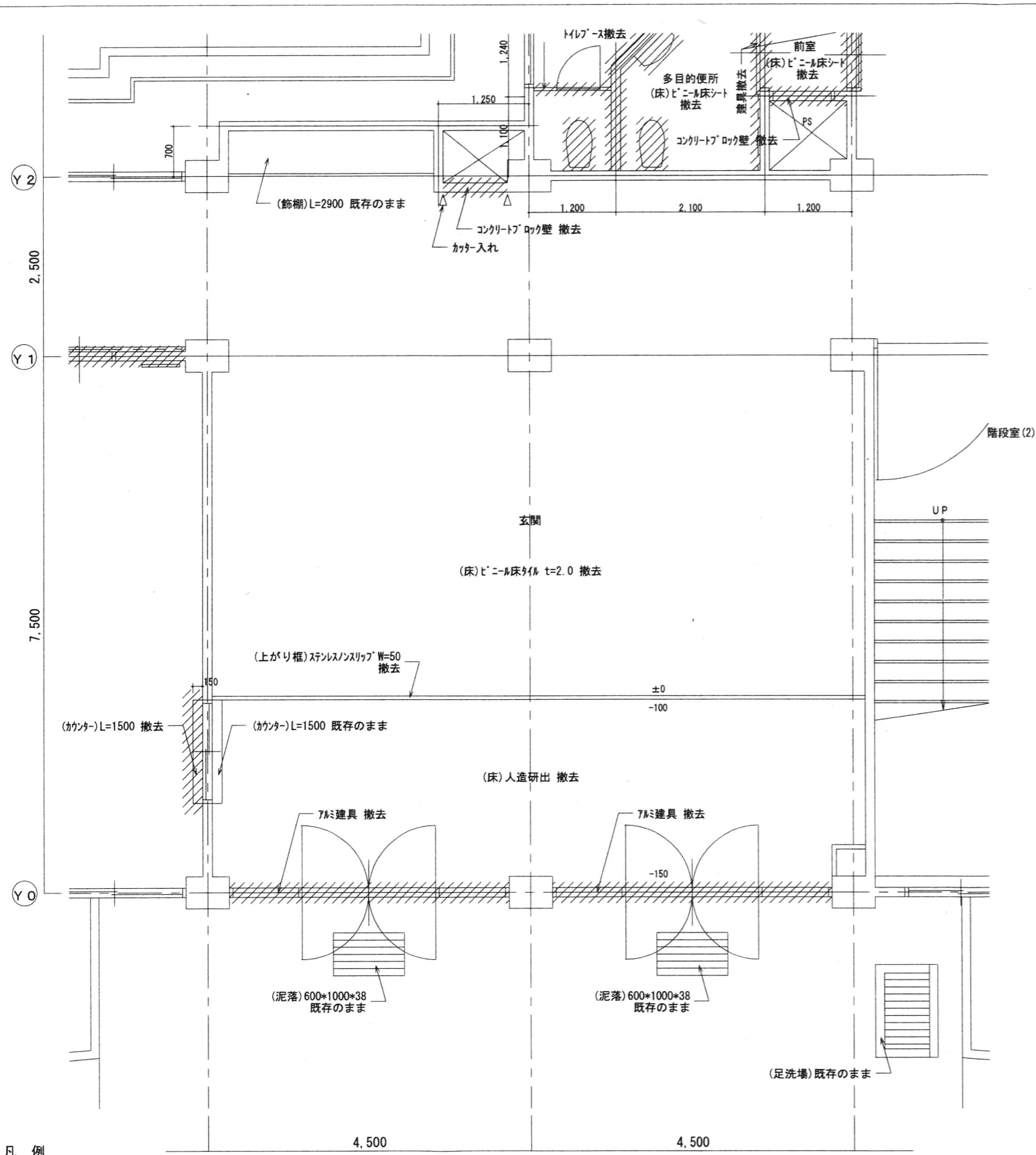

凡例
 撤去部分を示す
 RC躯体部分を示す

改修前 1階平面詳細図 S=1:50

箇所	床		巾木		壁		天井		備考
	下地	仕上	仕上	H	下地	仕上	下地	仕上	
玄関	現況	人造研出 撤去 ビニール床タイル t=2.0 撤去	化粧仕上げ	75	化粧仕上げ	AEP	軽量鉄骨天井下地 撤去	化粧石膏ボード t=9.5 撤去	2700
改修後	改修後	150角繊維強化プラスチック床タイル t=2.5 新設	150角繊維強化プラスチック床タイル t=2.5 新設	75	木脚縁下地	375角板 t=12 各板幅 t=12(上小筋) W.S.	軽量鉄骨天井下地 新設	化粧石膏ボード t=9.5 新設 強化繊維 共	2700

MEMO

株式会社 清水公夫研究所
 一級建築士事務所 福島県知事登録 第No12(512)0201号
 一級建築士 建設大臣登録 第53563号 清水公夫
 福島県郡山市菜根3丁目12番8号 TEL 024-922-9334 FAX 024-922-9822

特記

工事名
 郡山北工業高校大規模改修工事(建築・4期)

図面名
 展開図1[玄関]
 縮尺
 S=1:50
 図面番号
 A-30
 平成29年度
 区分

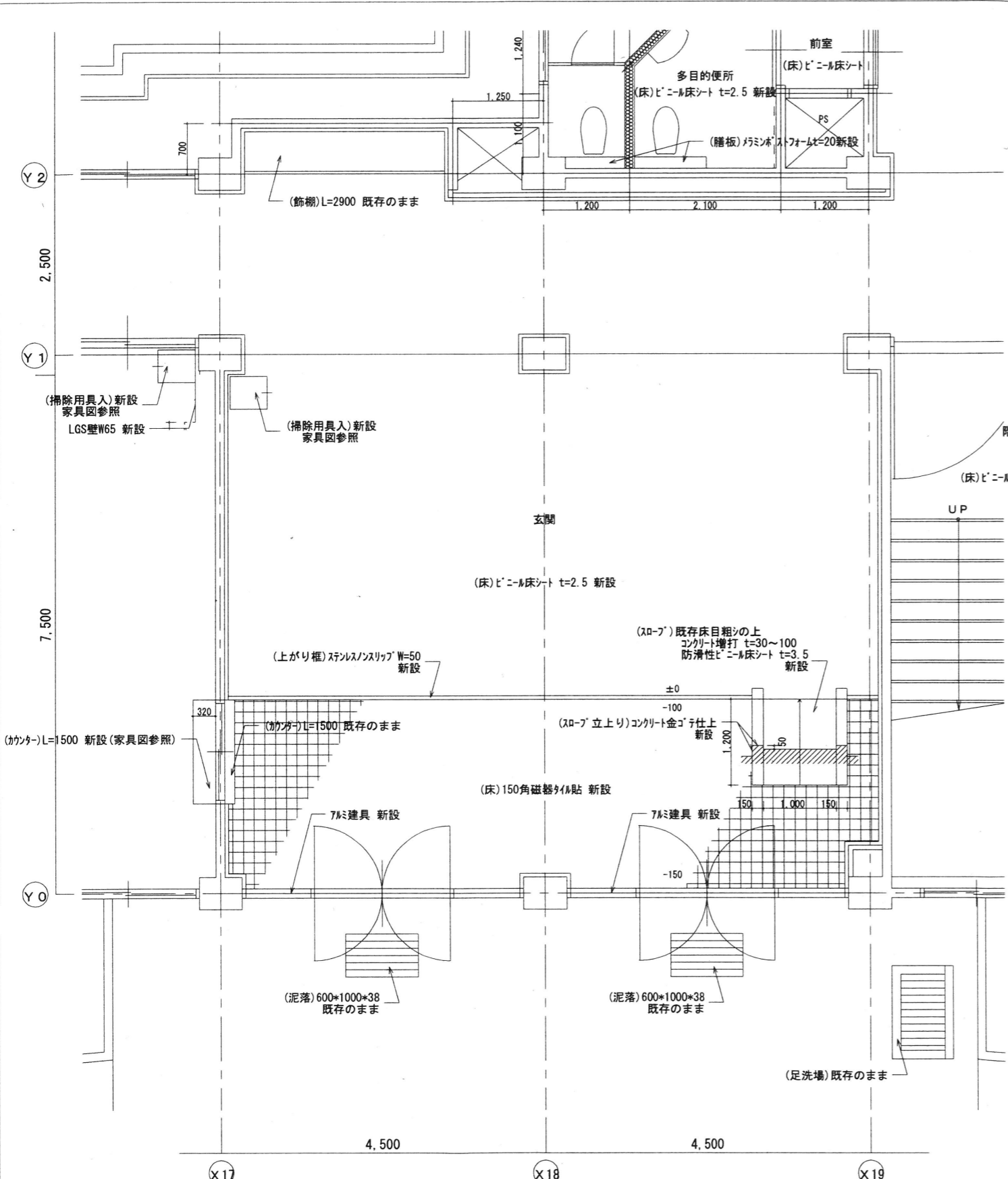

改修後 1階平面詳細図 S=1:50

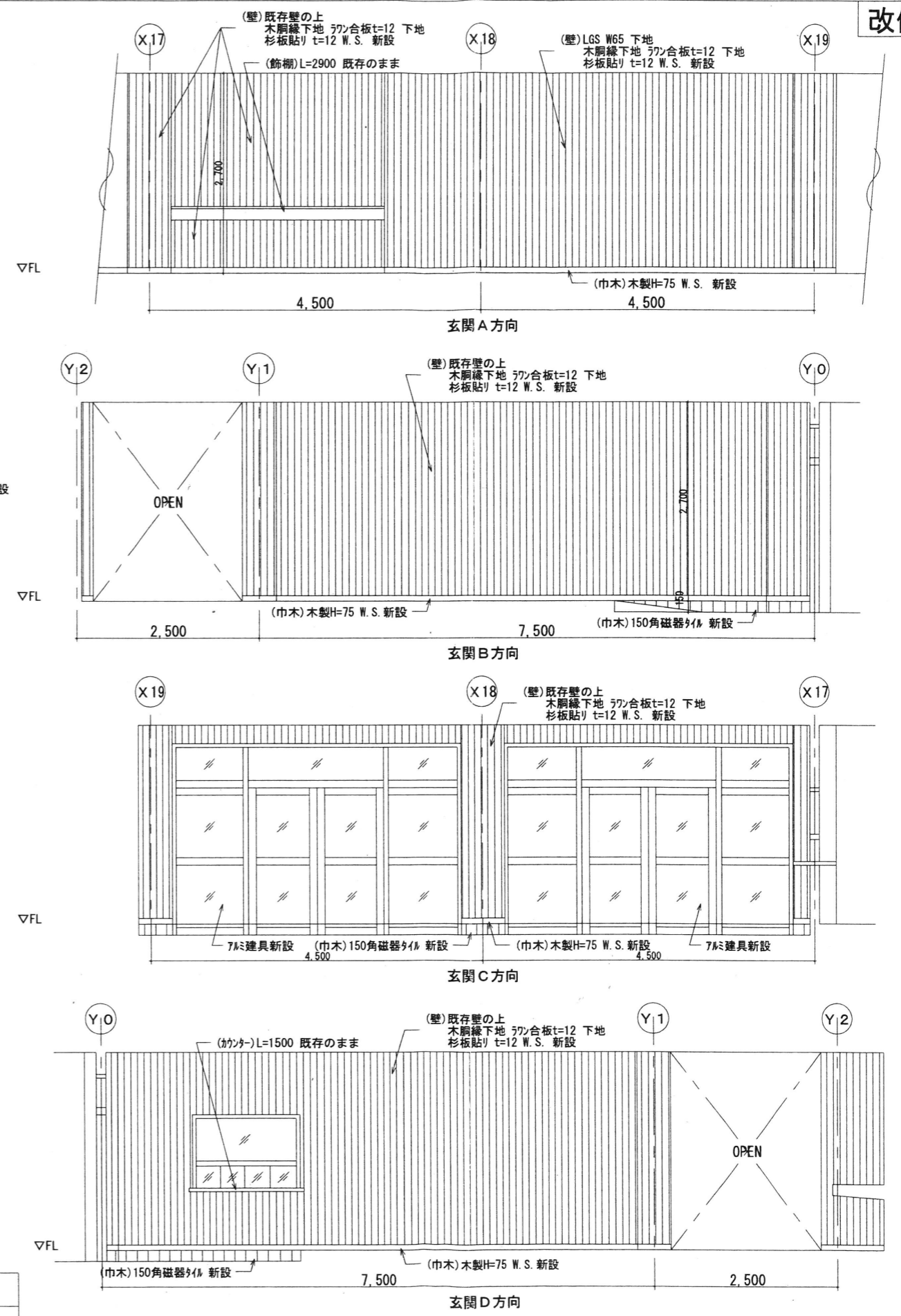

層名	床		巾木		壁		天井		備考
	下地	仕上	仕上	H	下地	仕上	下地	仕上	
玄関	現況	人差研出 撤去 t=2.0 撤去	EPタイル仕上	75	EPタイル仕上	AEP	軽鋼骨天井下地 撤去	化粧石膏板 t=9.5 撤去	2700
	改修後	150角磁器タイル 新設 t=2.5 新設	150角磁器タイル 新設 木製巾木 O.P.3 新設	150	75	杉板貼り t=12 (上小節) W.S. 新設	軽鋼骨天井下地 新設	化粧石膏板 t=9.5 新設 塩ビ樹脂板 共	2700

MEMO

株式会社 清水公夫研究所
 一級建築士事務所 福島県知事登録 第No12(512)0201号
 一級建築士 建設大臣登録 第53563号 清水公夫
 福島県郡山市菜根3丁目12番8号 TEL 024-922-9334 FAX 024-922-9822

特記

工事名
 郡山北工業高校大規模改修工事(建築・4期)

図面名
 展開図(2)[玄関]

縮尺
 S=1:50

図面番号
 A-31
 平成29年度

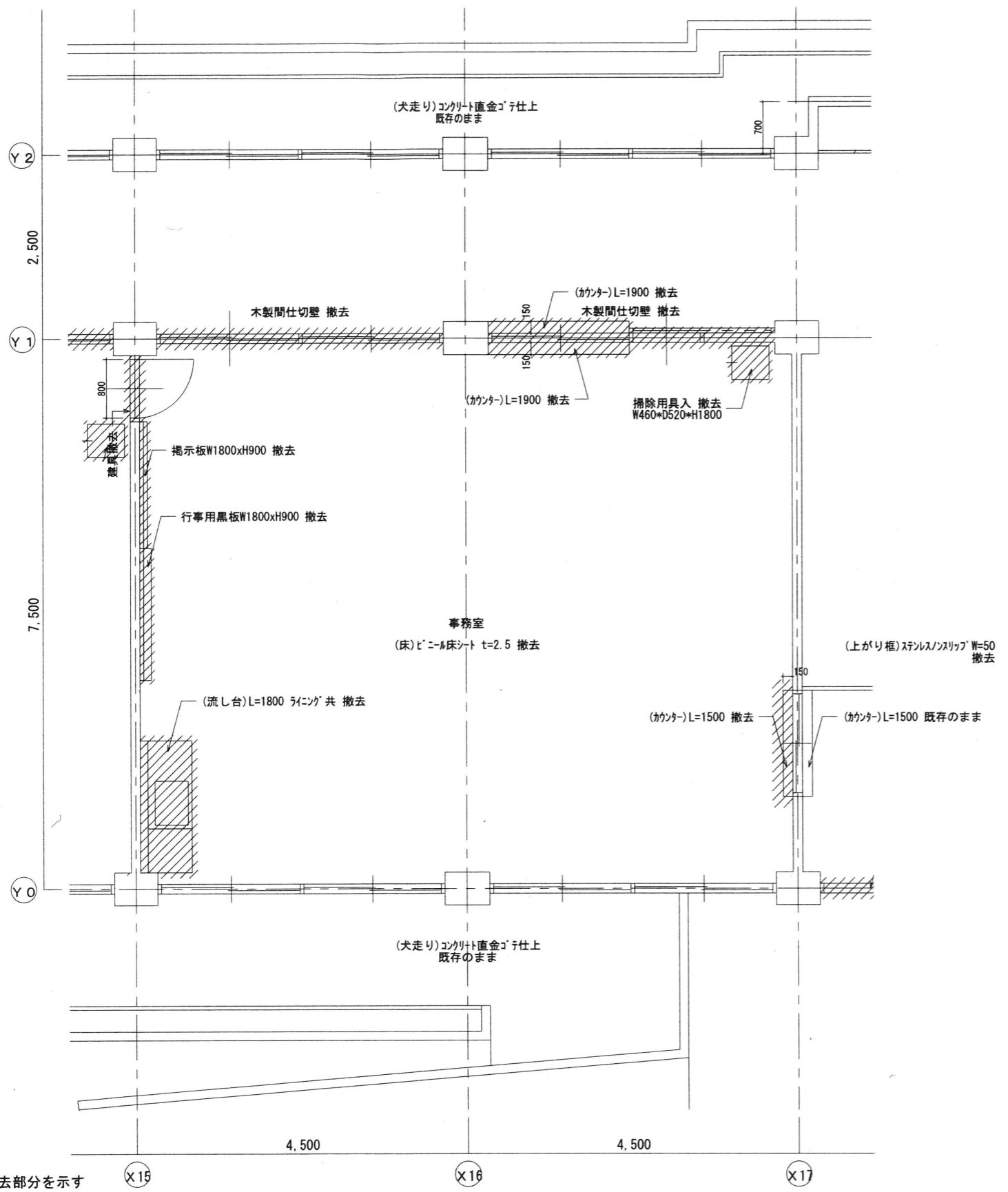

凡例
 // 撤去部分を示す
 □ RC躯体部分を示す

改修前 1階平面詳細図 S=1:50

室名	床			壁	天井			備考			
	下地	仕上	巾木		下地	仕上	CH				
事務室	現況 珪藻土	既存のまま	ビニール床シート t=2.5 撤去	巾木 撤去	75	木製下地撤去 珪藻土 既存のまま	ビニール床シート t=5 撤去 E.P.2 撤去	軽量鉄骨天井下地 撤去	化粧石膏ボード t=9.5 撤去	2700	流し台 L=1800、行事用黒板 1800x900、掲示板 1800x900、掃除用具入 撤去
	改修後	珪藻土系下地調整材	新設	ビニール床シート t=2.5 新設	巾木 新設	75	軽量鉄骨下地 新設 既存の上へ下地調整 (R8種)	石膏ボード t=12.6 E.P.2 新設	軽量鉄骨天井下地 新設	化粧石膏ボード t=9.5 新設	2700

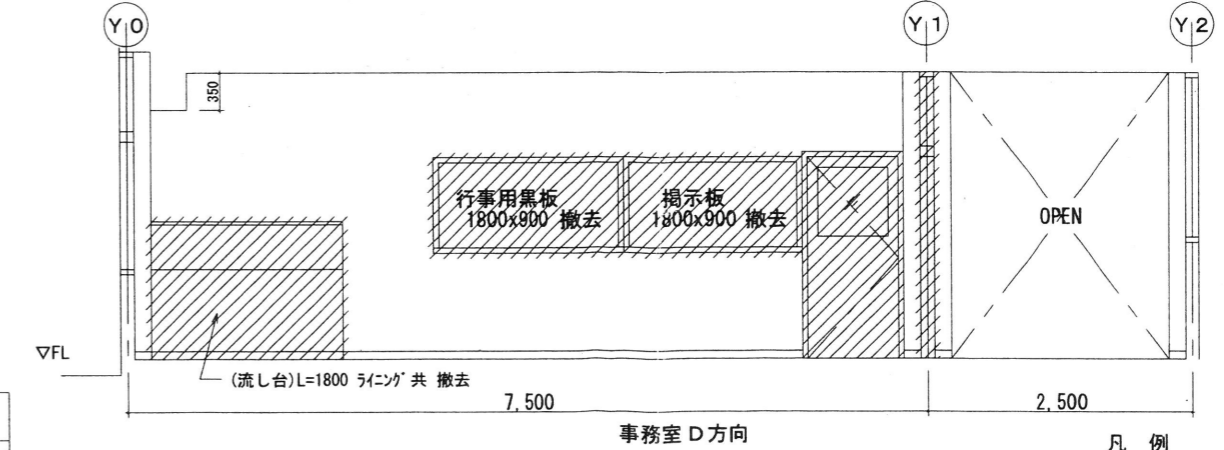
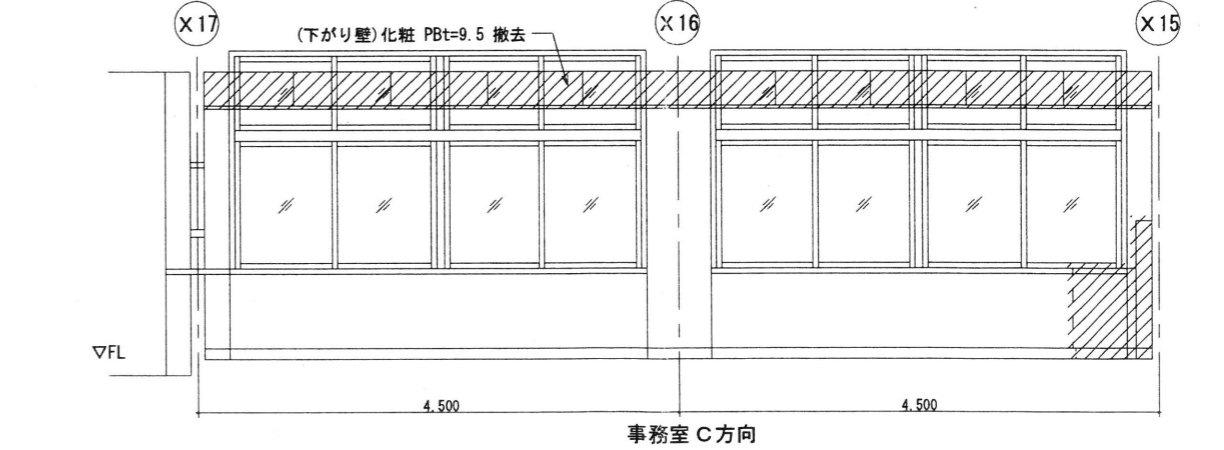
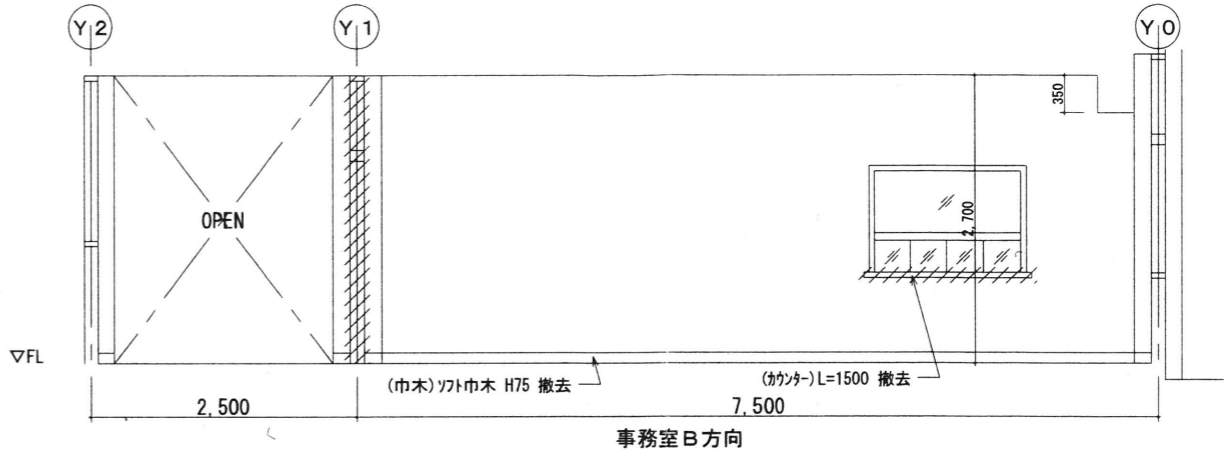
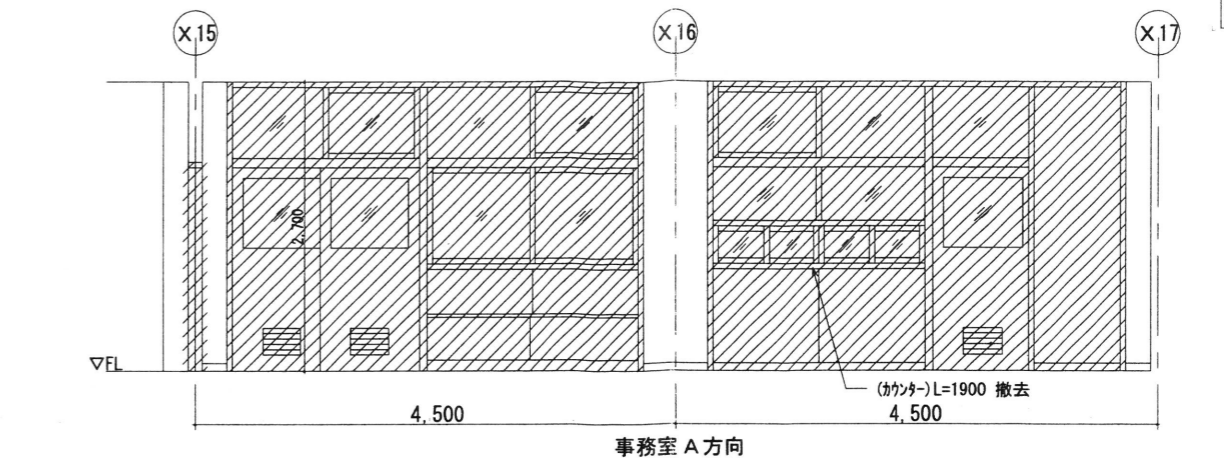

凡例
 // 撤去部分を示す

MEMO

株式会社 清水公夫研究所
 一級建築士事務所 福島県知事登録 第No12(512)0201号
 一級建築士 建設大臣登録 第53563号 清水公夫
 福島県郡山市築根3丁目12番8号 TEL 024-922-9334 FAX 024-922-9822

特記

工事名
 郡山北工業高校大規模改修工事(建築・4期)

図面名
 展開図(3)[事務室]
 縮尺
 S=1:50
 図面番号
 A-32
 平成29年度
 区分

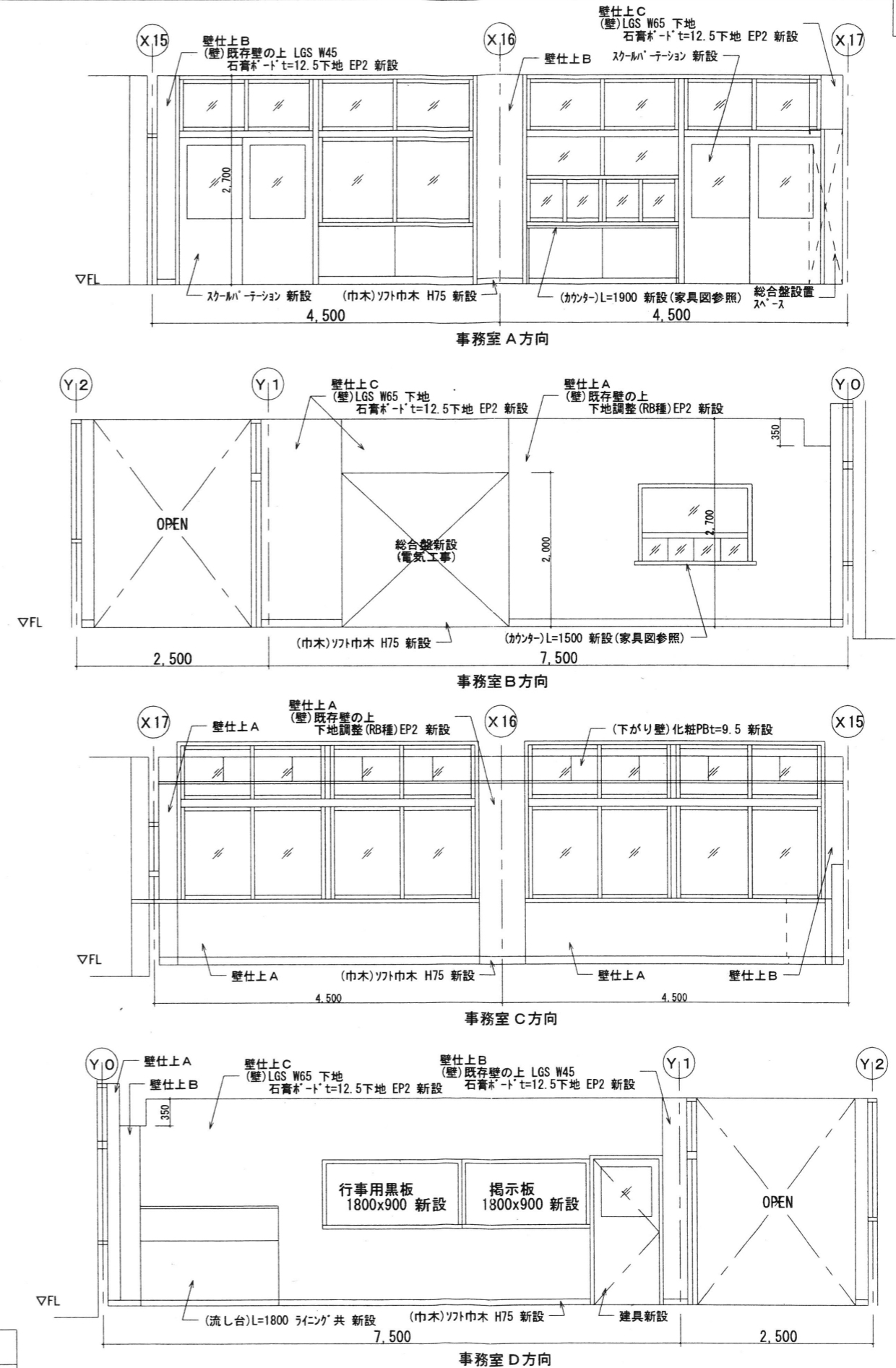
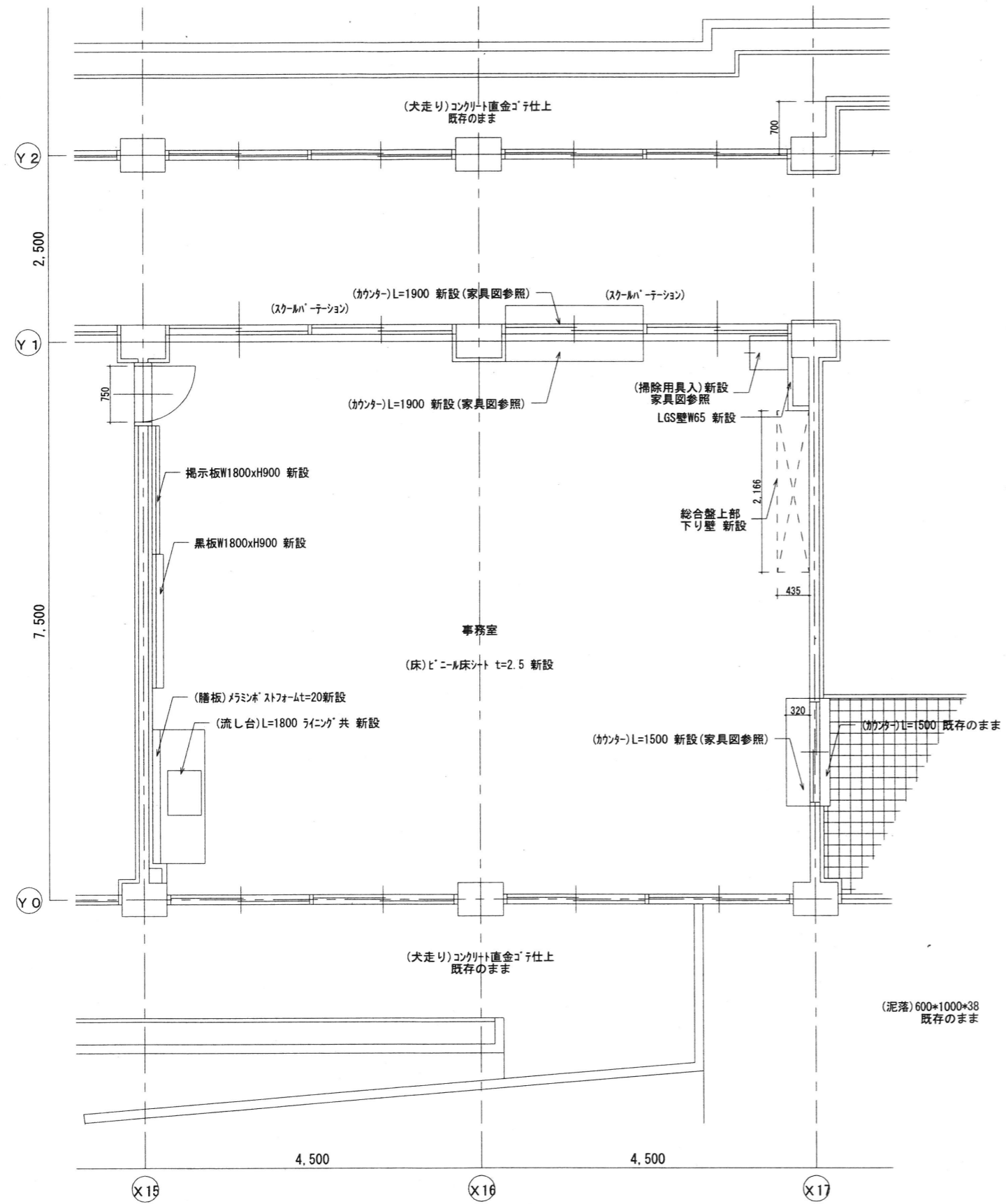

箇所	床			壁			天井			備考
	下地	仕上	巾木	下地	仕上	H	下地	仕上	GH	
事務室	現 床コンクリート 既存のまま	ビニール床シート t=2.5 撤去	ソフト巾木 撤去	木製下地撤去 石膏ボード 既存のまま	石膏ボード t=5.5 撤去 E.P.2 撤去	75	軽鉄骨天井下地 撤去	化粧石膏ボード t=9.5 撤去	2700	流し台L=1800、行事用黒板1800x900、掲示板1800x900、掃除用具入 撤去
改修後	コンクリート下地調整材料塗	ビニール床シート t=2.5 新設	ソフト巾木 新設	軽鉄骨下地 新設 既存壁の上 下地調整(RB種)	石膏ボード t=12.5 E.P.2 新設 E.P.2 新設	75	軽鉄骨天井下地 新設	化粧石膏ボード t=9.5 新設	2700	流し台L=1800、行事用黒板1800x900、掲示板1800x900、掃除用具入 新設 下地調整スクリーン・テーション 新設

MEMO	株式会社 清水公夫研究所	特記	工事名	図面名	展開図 4) [事務室]	図面番号	A-33	平成 29 年度
	一級建築士事務所 福島県知事登録 第No12(512)0201号 一級建築士 建設大臣登録 第53563号 清水公夫 福島県郡山市菜根3丁目12番8号 TEL 024-922-9334 FAX 024-922-9822			郡山北工業高校大規模改修工事(建築・4期)	縮尺	S=1:50	区分	

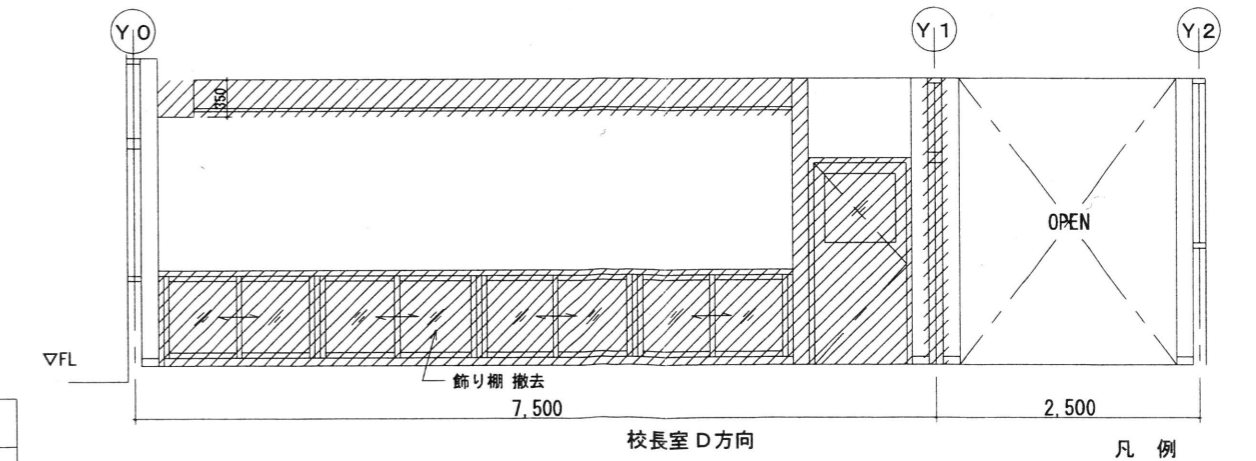
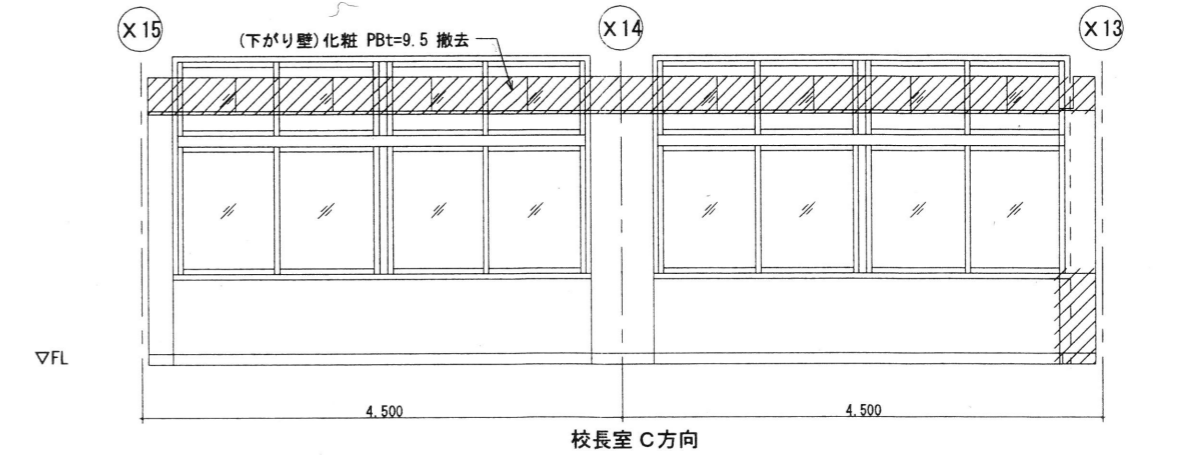
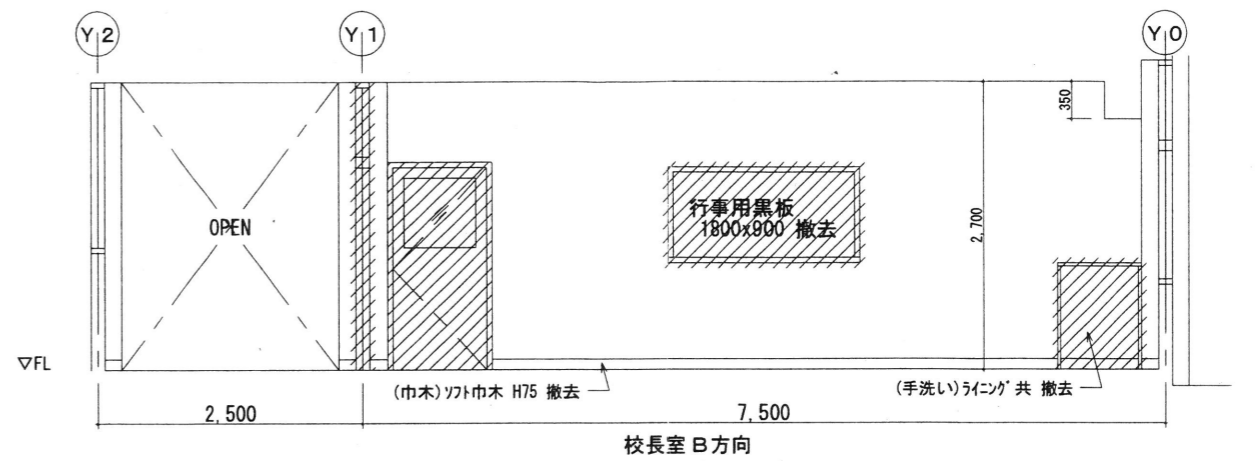
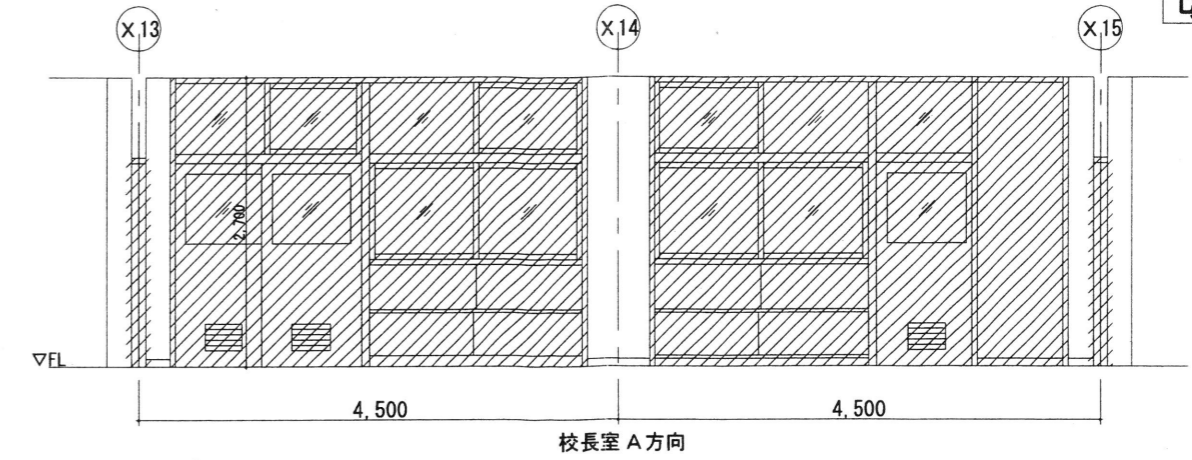
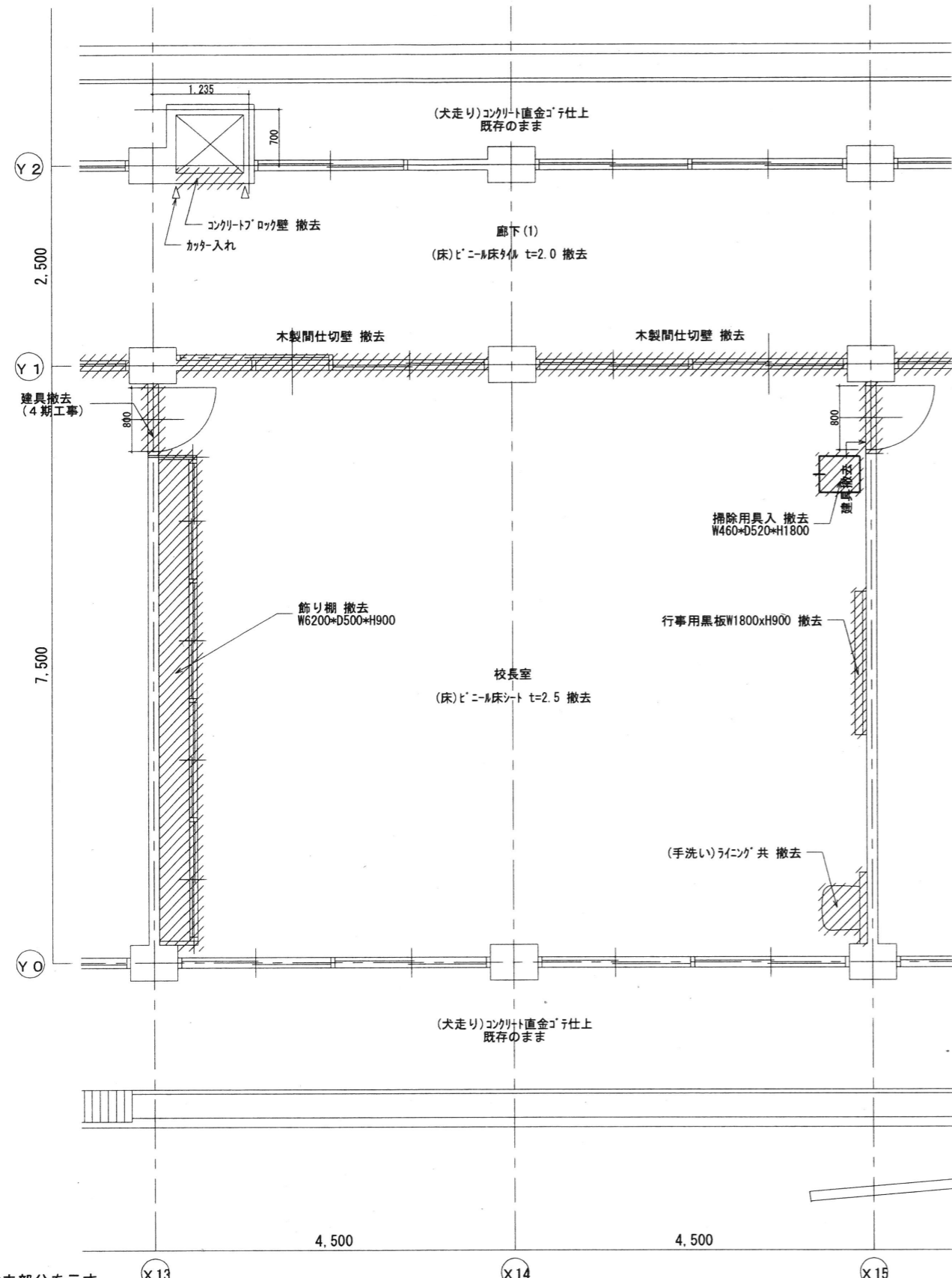

凡例
 // 撤去部分を示す
 □ RC躯体部分を示す

改修前 1階平面詳細図 S=1:50

室名	床		巾木		壁	天井		備考
	下地	仕上	仕上	H		下地	仕上	
校長室	現況鉄金ゴテ 既存のまま	t=2.5 撤去	ワ7巾木 撤去	75	鉄金ゴテ 既存のまま	202貼撤去	軽質鉄骨天井下地 撤去	飾り棚、事務用黒板1800x900、手洗い、掃除用具入 撤去
	改修後ワ7系下地調整材質 新設	t=2.5 新設	ワ7巾木 新設	75	鉄金ゴテ 既存のまま	石割4'-1' t=12.5/902貼	軽質鉄骨天井下地 新設	飾り棚、事務用黒板1800x900、手洗い、掃除用具入、廊下側壁壁A7-M1-1新設

MEMO

株式会社 清水公夫研究所
 一般建築士事務所 福島県知事登録 第No12(512)0201号
 一般建築士 建設大臣登録 第53563号 清水公夫
 福島県郡山市築根3丁目12番8号 TEL 024-922-9334 FAX 024-922-9822

特記

工事名
 郡山北工業高校大規模改修工事(建築・4期)

図面名
 展開図(5)[校長室]
 縮尺
 S=1:50
 図面番号
 A-34
 区分
 平成29年度

凡例
 // 撤去部分を示す

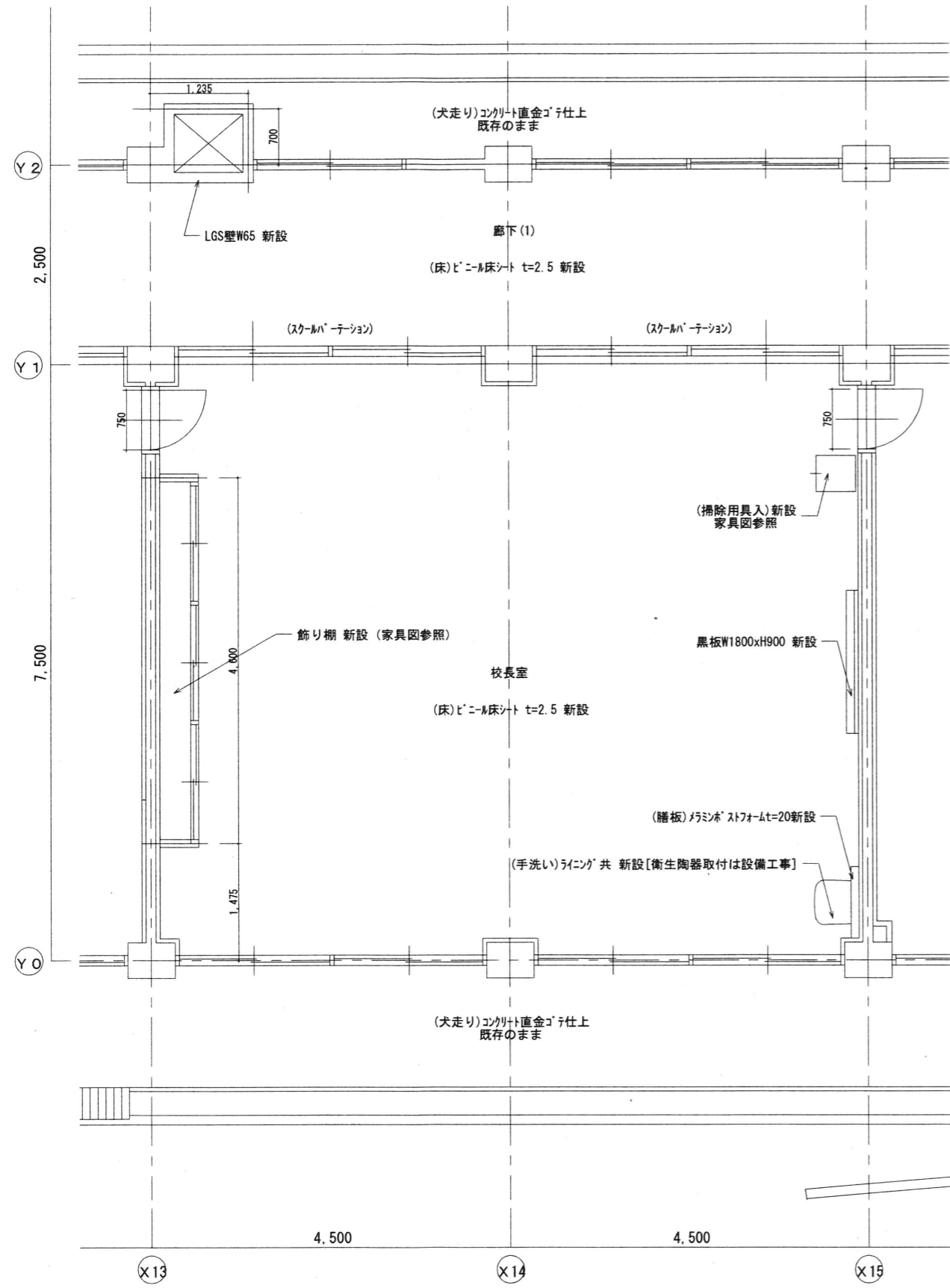

改修後 1階平面詳細図 S=1:50

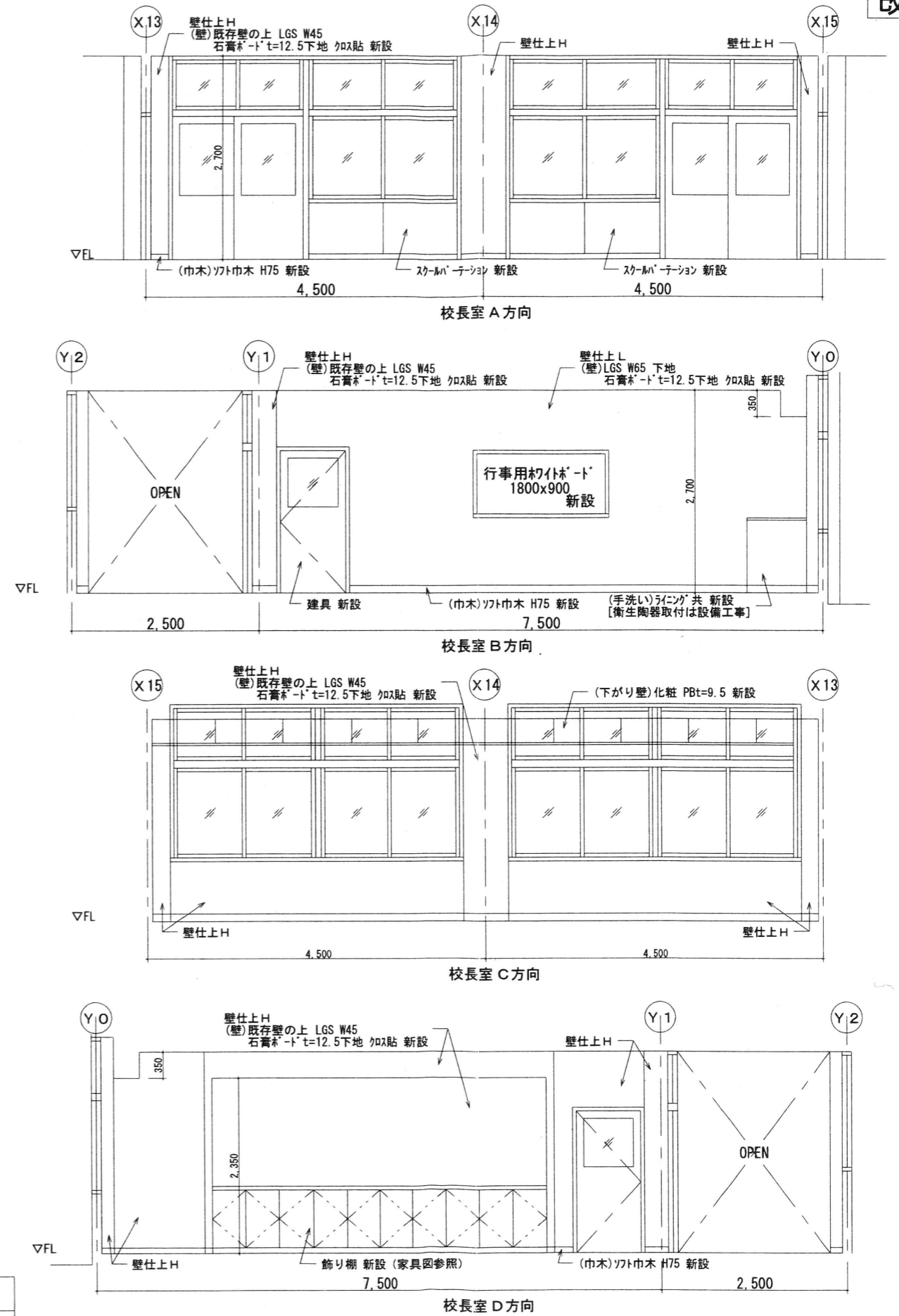

室名	床			壁			天井			備考
	下地	仕上	巾木	下地	仕上	H	下地	仕上	GH	
校長室	現 況	ビニール床シート t=2.5 撤去	ツト巾木 撤去	75	石膏ボード t=12.5 石膏ボード t=12.5 撤去	石膏ボード t=12.5 石膏ボード t=12.5 撤去	2700	石膏ボード t=12.5 石膏ボード t=12.5 撤去	石膏ボード t=12.5 石膏ボード t=12.5 撤去	飾り棚、行事用黒板1800x900、手洗い、掃除用具入 撤去
	改修後	ビニール床シート t=2.5 新設	ツト巾木 新設	75	石膏ボード t=12.5 石膏ボード t=12.5 新設	石膏ボード t=12.5 石膏ボード t=12.5 新設	2700	石膏ボード t=12.5 石膏ボード t=12.5 新設	石膏ボード t=12.5 石膏ボード t=12.5 新設	飾り棚、行事用黒板1800x900、手洗い、掃除用具入、廊下側壁壁紙スクリーン 新設

MEMO	株式会社 清水公夫研究所	特記	工事名 郡山北工業高校大規模改修工事(建築・4期)	図面名 展開図(6)[校長室]	図面番号 A-35	平成29年度
	一級建築士事務所 福島県知事登録 第No12(512)0201号 一級建築士 建設大臣登録 第53563号 清水公夫 福島県郡山市栗根3丁目12番8号 TEL 024-922-9334 FAX 024-922-9822			縮尺 S=1:50	区分	

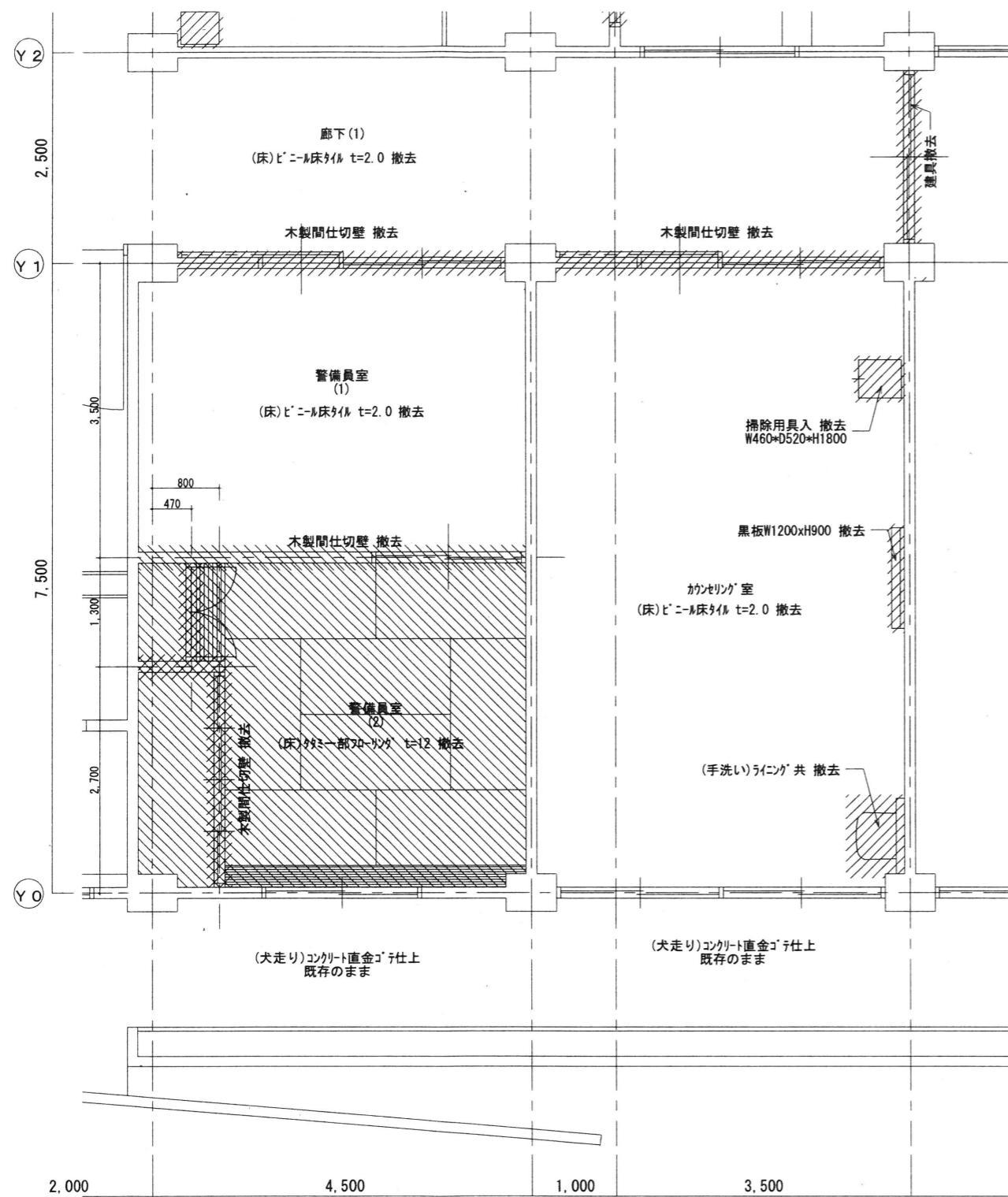

改修前 1階平面詳細図 S=1:50

凡例
 撤去部分を示す
 RC躯体部分を示す

室名	床				壁				天井		備考
	下地	仕上	仕上	H	下地	仕上	下地	仕上	CH		
かんせりぐ室	現況 化粧金ゴテ 既存のまま	ビニール床タイル t=2.0 撤去	珪花巾木 撤去	75	化粧金ゴテ 既存のまま 不図下地撤去	E.P.2 撤去 化粧石膏 t=5.5/7 リット合板撤去	軽集積骨天井下地 撤去	化粧石膏 t=9.5 撤去	2700	手洗い、黒板1200x900、掃除用具入 撤去	
改修後	改修後 フォト系下地調整材塗 新設	ビニール床タイル t=2.5 新設	珪花巾木 新設	75	既存壁の上 下地調整 (RB種) 軽集積骨下地 新設	E.P.2 新設 石膏 t=12.5 EP2 新設	軽集積骨天井下地 新設	化粧石膏 t=9.5 新設	2700	手洗い、黒板1200x900、掃除用具入 新設	
警備員室(1) 倉庫	現況 化粧金ゴテ 既存のまま	ビニール床タイル t=2.0 撤去	珪花巾木 撤去	75	化粧金ゴテ 既存のまま 不図下地撤去	E.P.2 撤去 化粧石膏 t=5.5/7 リット合板撤去	軽集積骨天井下地 撤去	化粧石膏 t=9.5 撤去	2700		
改修後	改修後 フォト系下地調整材塗 新設	ビニール床タイル t=2.5 新設	珪花巾木 新設	75	既存壁の上 下地調整 (RB種) 軽集積骨下地 新設	E.P.2 新設 石膏 t=12.5 EP2 新設	軽集積骨天井下地 新設	化粧石膏 t=9.5 新設	2700		
警備員室(2) 倉庫	現況 木床結	珪花一部タイル t=12 撤去	珪花巾木 撤去	75	化粧金ゴテ 既存のまま 不図下地撤去	加2種 撤去 石膏 t=9.5 下地加2種撤去	軽集積骨天井下地 撤去	化粧石膏 t=9.5 撤去	2400	押入、物入 撤去	
改修後	改修後 フォト系下地調整材塗 新設	ビニール床タイル t=2.5 新設	珪花巾木 新設	75	既存壁の上 下地調整 (RB種) 軽集積骨下地 新設	E.P.2 新設 石膏 t=12.5 EP2 新設	軽集積骨天井下地 新設	化粧石膏 t=9.5 新設	2700		

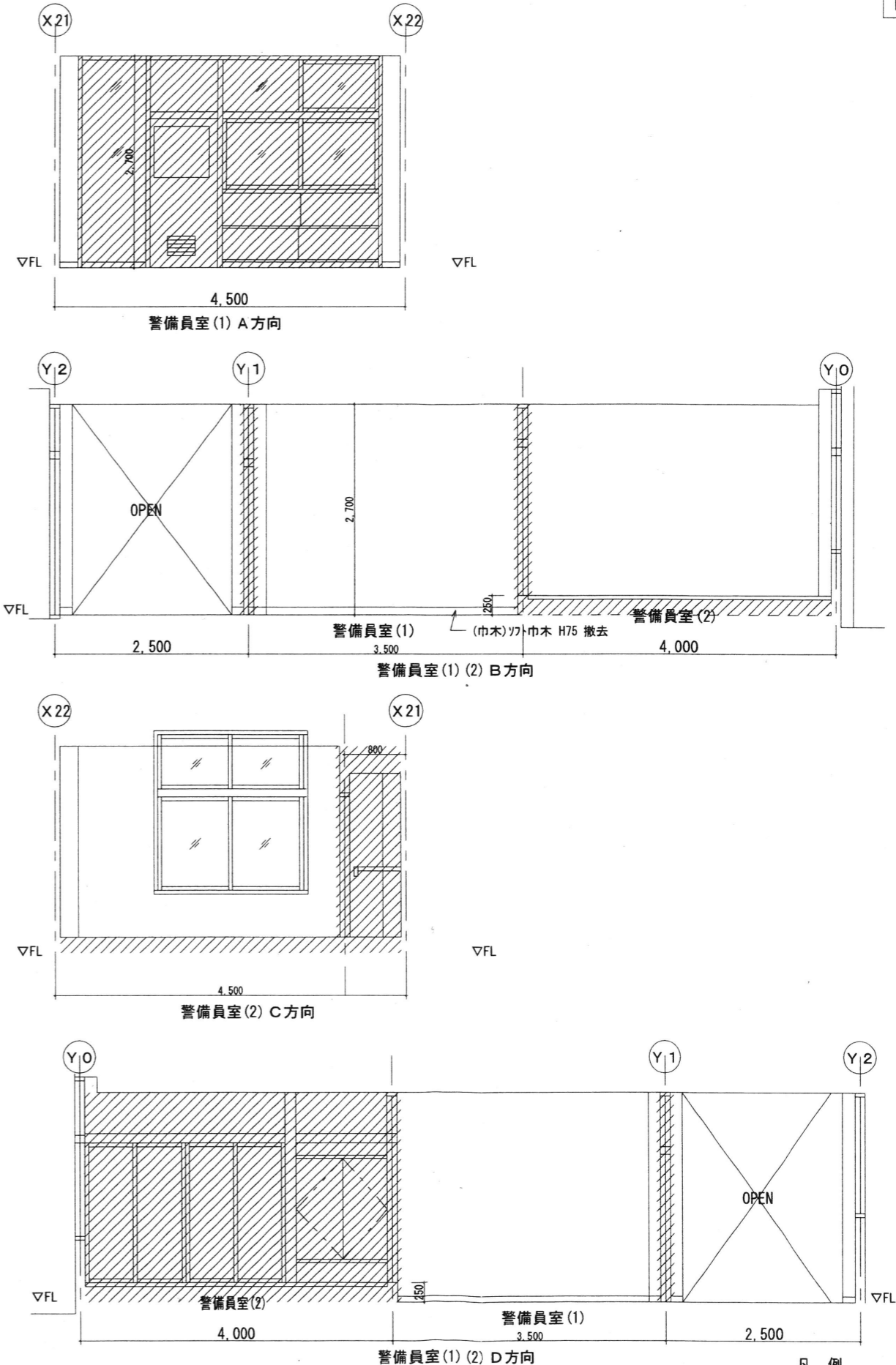

凡例
 撤去部分を示す

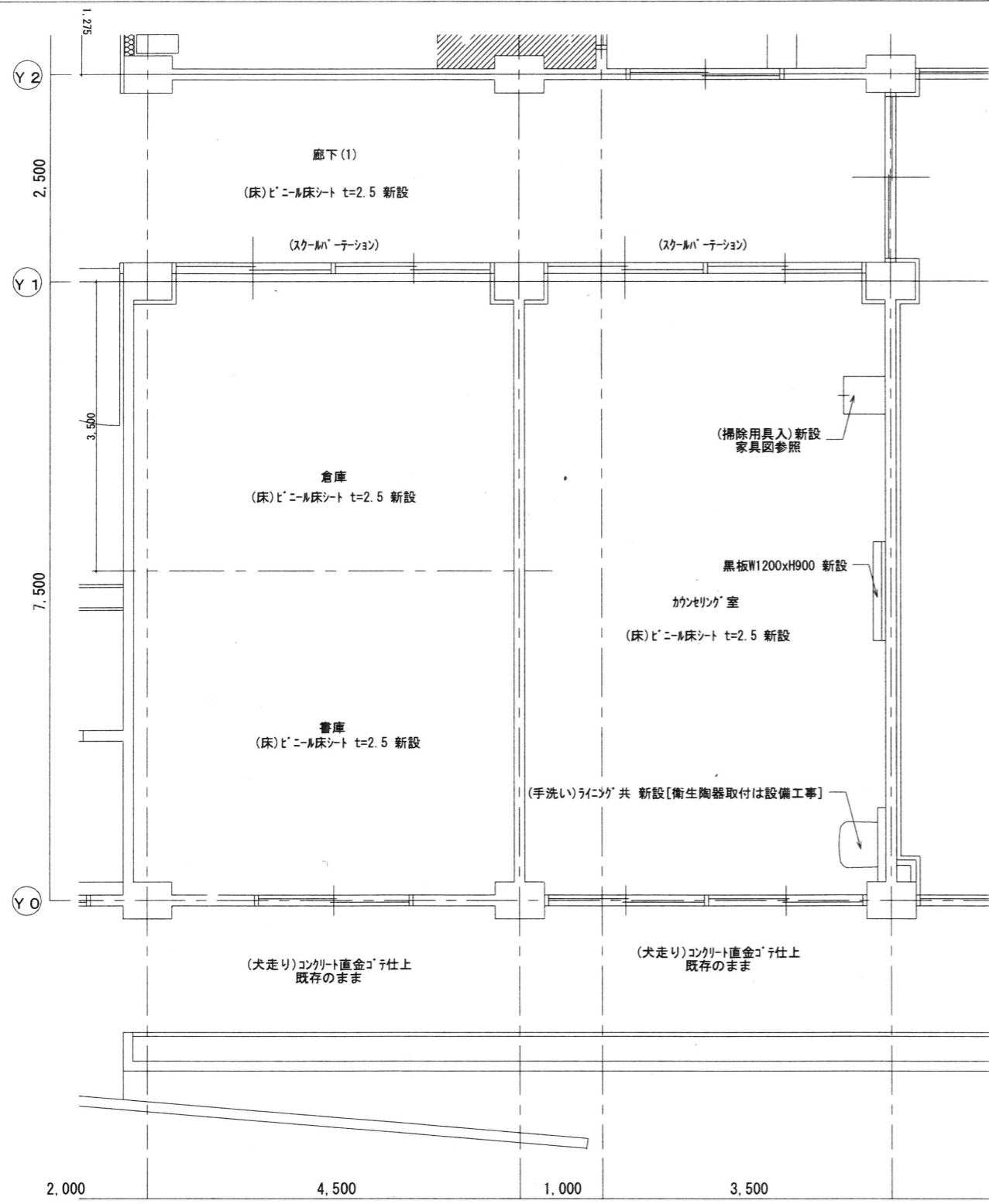

改修後 1階平面詳細図 S=1:50

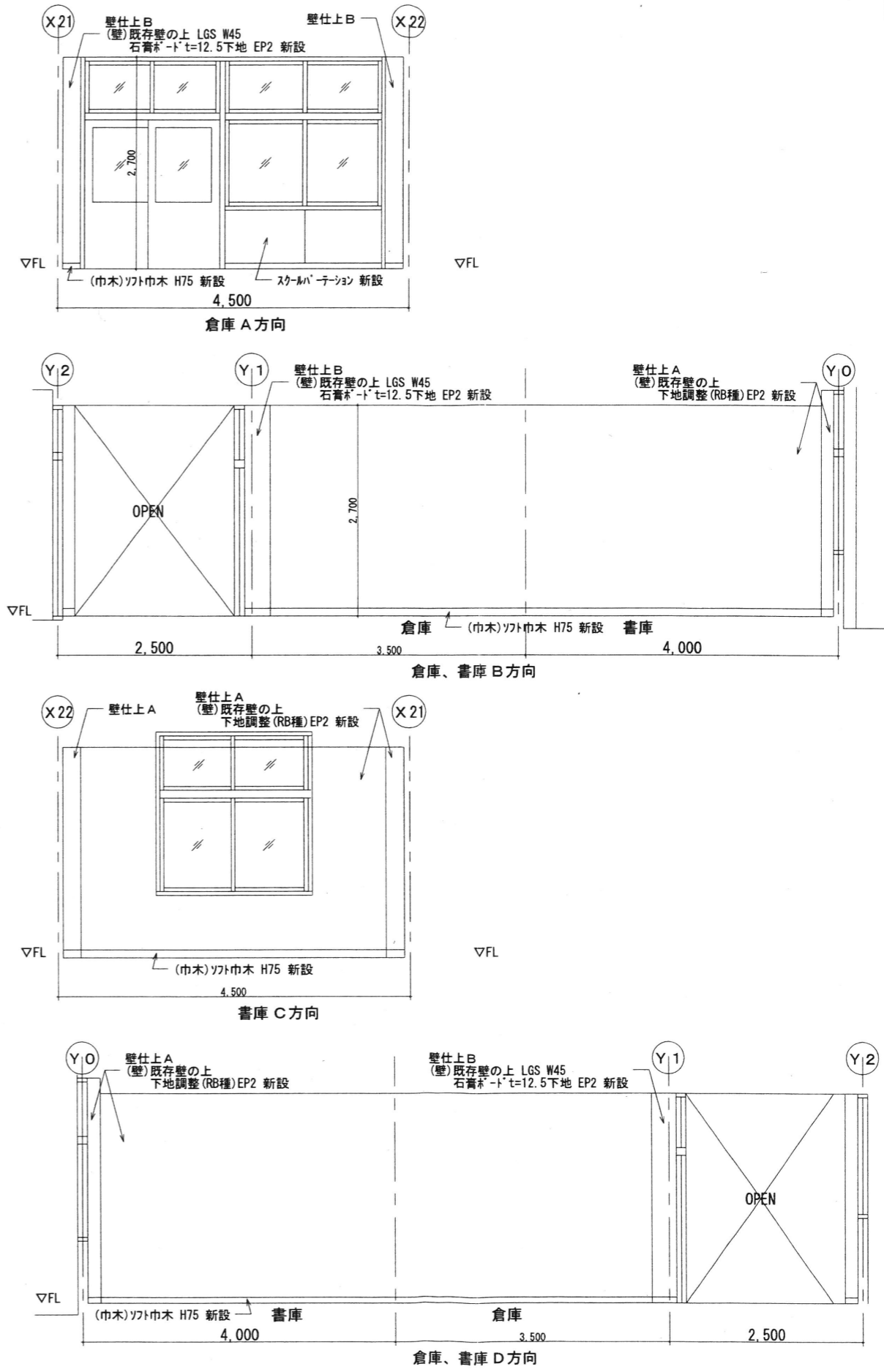

室名	床				天井				備考	
	下地	仕上	巾木	H	下地	仕上	下地	仕上		CH
カウセリング室	現 床材金ゴ 既存のまま	ビニル床シート t=2.5 撤去	ソリ巾木 撤去	75	ビニル床シート 既存のまま	石膏ボード t=12.5 撤去	軽鋼骨天井	化粧石膏ボード t=9.5 撤去	2700	手洗い、黒板1200x900、掃除用具入 撤去
	改修床材系下地調整材 新設	ビニル床シート t=2.5 新設	ソリ巾木 新設	75	既存壁の上、下地調整(RB種) 軽鋼骨壁下地 新設	石膏ボード t=12.5 EP2 新設	軽鋼骨天井	化粧石膏ボード t=9.5 新設	2700	手洗い、黒板1200x900、掃除用具入 新設
警備員室(1)	現 床材金ゴ 既存のまま	ビニル床シート t=2.5 撤去	ソリ巾木 撤去	75	ビニル床シート 既存のまま	石膏ボード t=12.5 撤去	軽鋼骨天井	化粧石膏ボード t=9.5 撤去	2700	手洗い、黒板1200x900、掃除用具入 撤去
	改修床材系下地調整材 新設	ビニル床シート t=2.5 新設	ソリ巾木 新設	75	既存壁の上、下地調整(RB種) 軽鋼骨壁下地 新設	石膏ボード t=12.5 EP2 新設	軽鋼骨天井	化粧石膏ボード t=9.5 新設	2700	手洗い、黒板1200x900、掃除用具入 新設
警備員室(2)	現 床材金ゴ 既存のまま	ビニル床シート t=2.5 撤去	ソリ巾木 撤去	75	ビニル床シート 既存のまま	石膏ボード t=12.5 撤去	軽鋼骨天井	化粧石膏ボード t=9.5 撤去	2400	押入、輸入 撤去
	改修床材系下地調整材 新設	ビニル床シート t=2.5 新設	ソリ巾木 新設	75	既存壁の上、下地調整(RB種) 軽鋼骨壁下地 新設	石膏ボード t=12.5 EP2 新設	軽鋼骨天井	化粧石膏ボード t=9.5 新設	2700	押入、輸入 新設

改修前

改修後

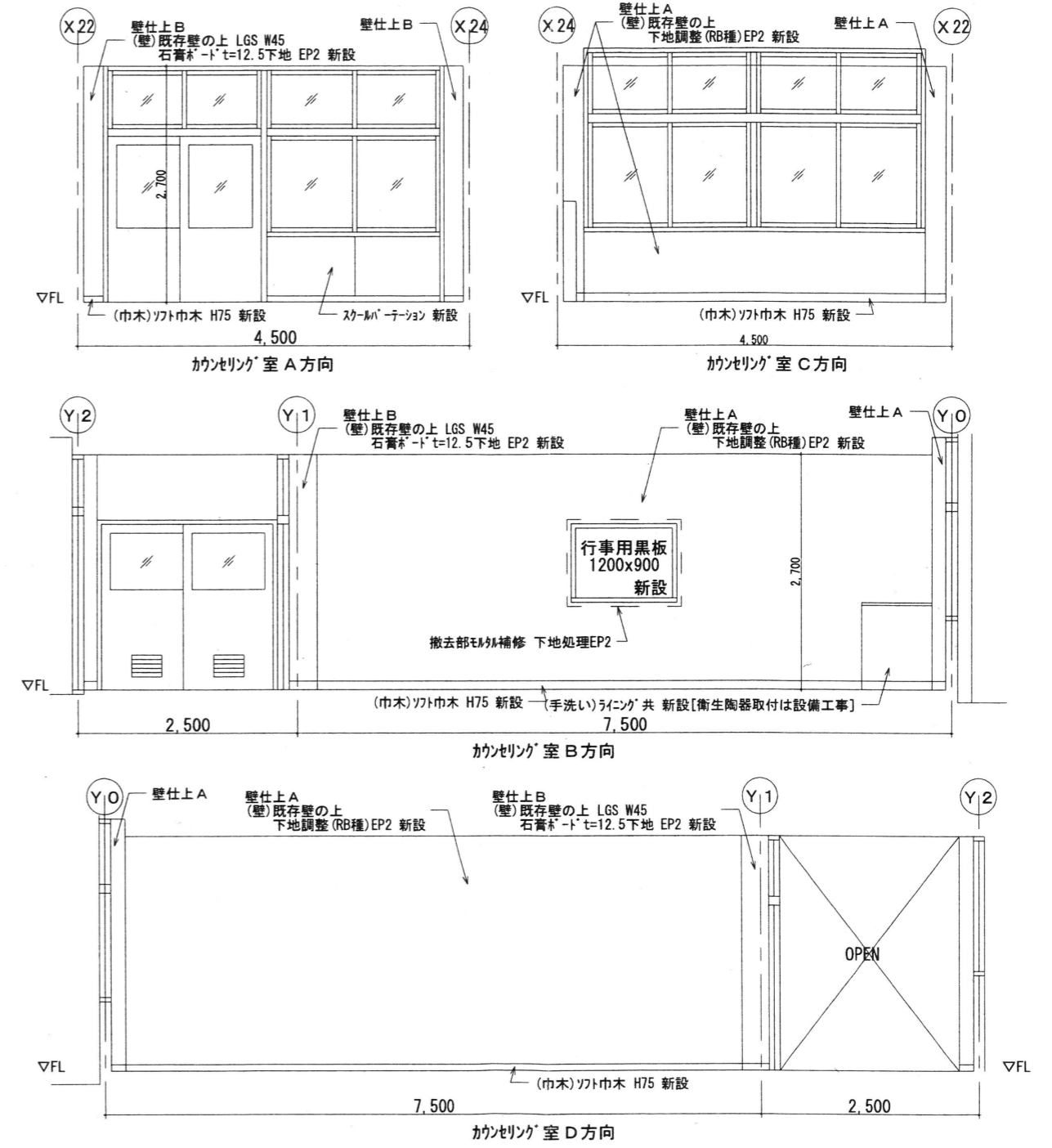
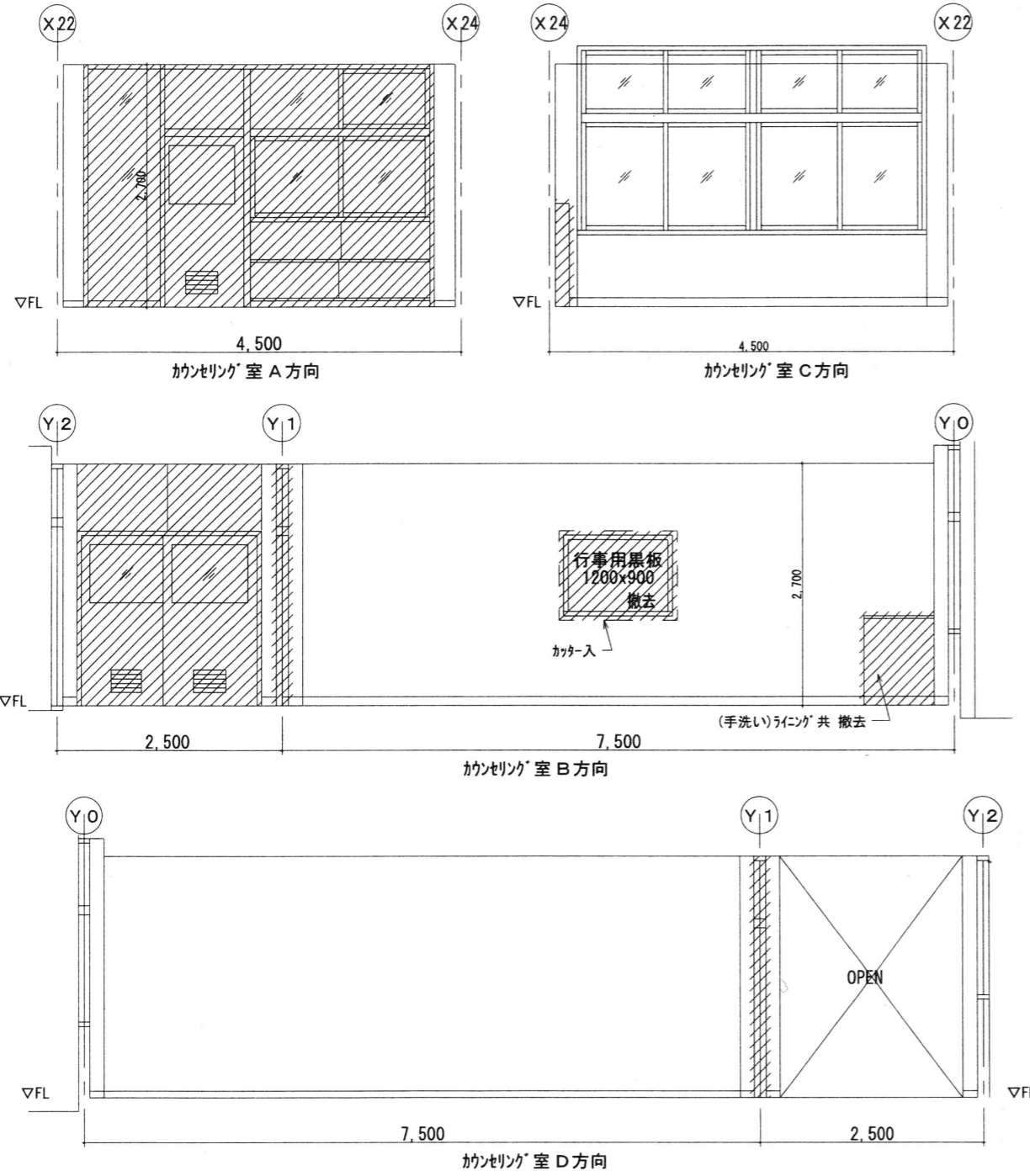

室名	床				壁				天井		備考
	下地	仕上	仕上	H	下地	仕上	下地	仕上	C/H		
カンセリング室	現況 既存のまま	E.P.2 撤去 木製下地撤去	珪藻土撤去	75	現況のまま	E.P.2 撤去 石膏ボード t=5.5/7.5 石膏板撤去	石膏ボード t=9.5 撤去	石膏ボード t=9.5 撤去	2700	手洗い、黒板1200x900、掃除用具入 撤去	
	改修後 珪藻土系下地調整材 新設	E.P.2 新設 石膏ボード t=2.5 新設	珪藻土撤去	75	既存壁の上 下地調整 (RB種) 石膏ボード t=12.5 新設	E.P.2 新設 石膏ボード t=12.5 EP2 新設	石膏ボード t=9.5 新設	石膏ボード t=9.5 新設	2700	手洗い、黒板1200x900、掃除用具入 新設	

凡例
 撤去部分を示す

MEMO	株式会社 清水公夫研究所 一般建築士事務所 福島県知事登録 第No12(512)0201号 一般建築士 建設大臣登録 第53563号 清水公夫 福島県郡山市菜根3丁目12番8号 TEL 024-922-9334 FAX 024-922-9822	特記	工事名 郡山北工業高校大規模改修工事(建築・4期)	図面名 展開図⑨ [カンセリング室]	図面番号 A-38	平成29年度
				縮尺 S:1:50	区分	

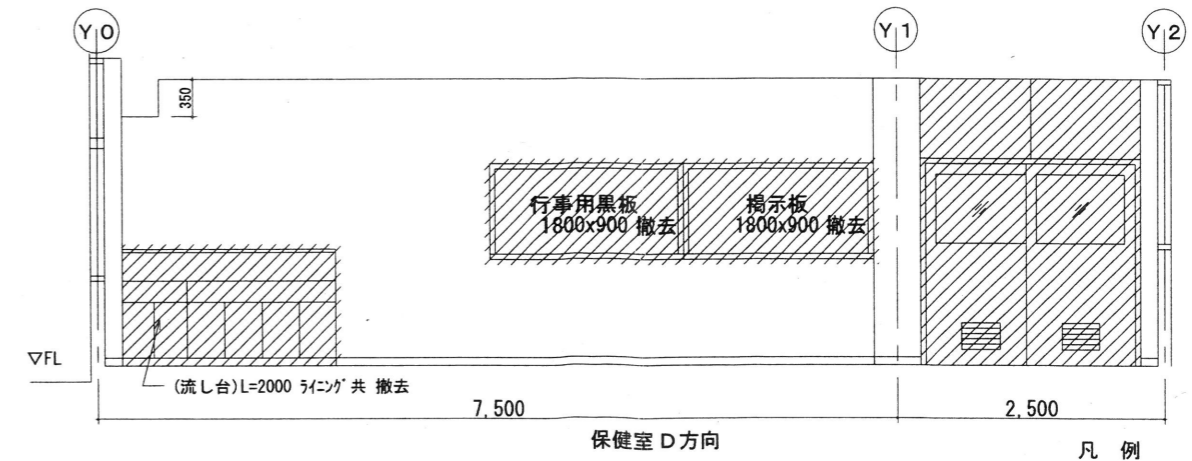
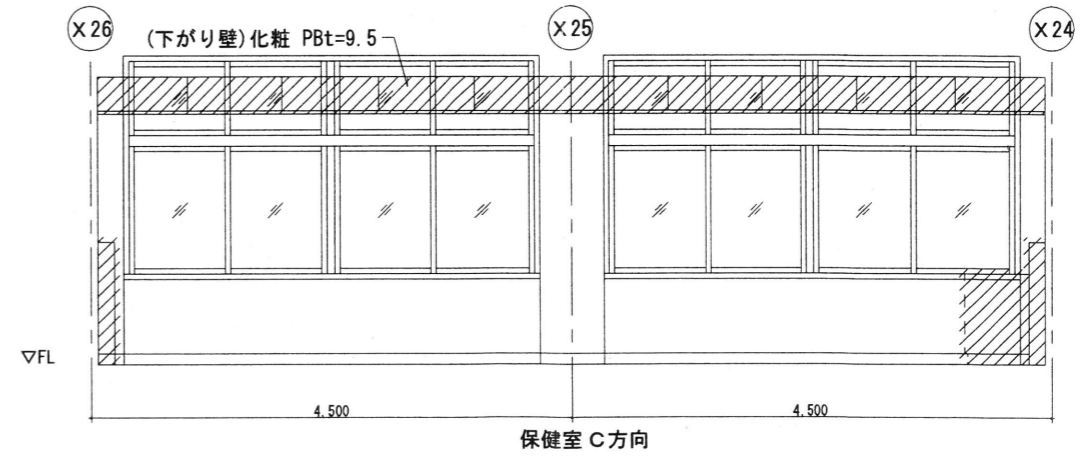
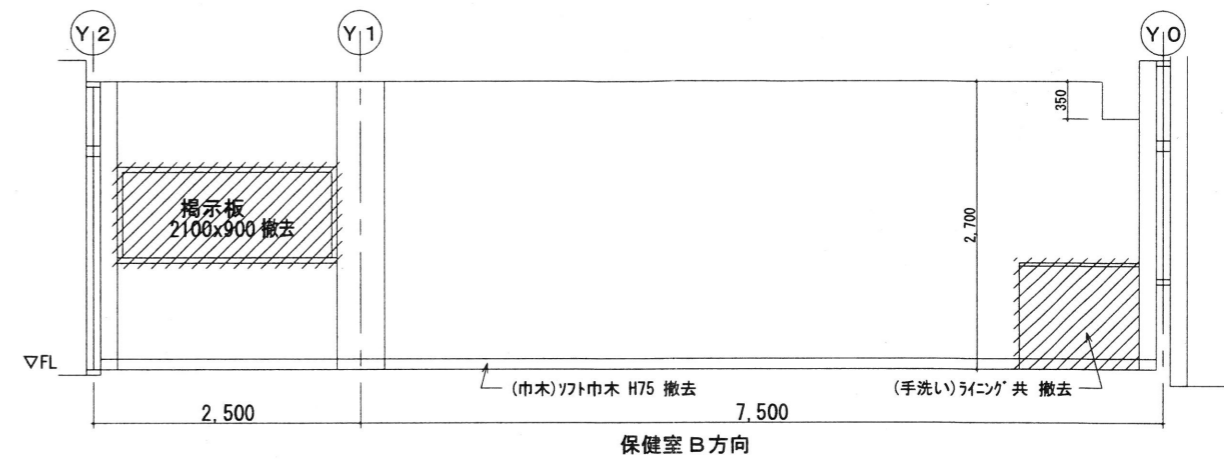
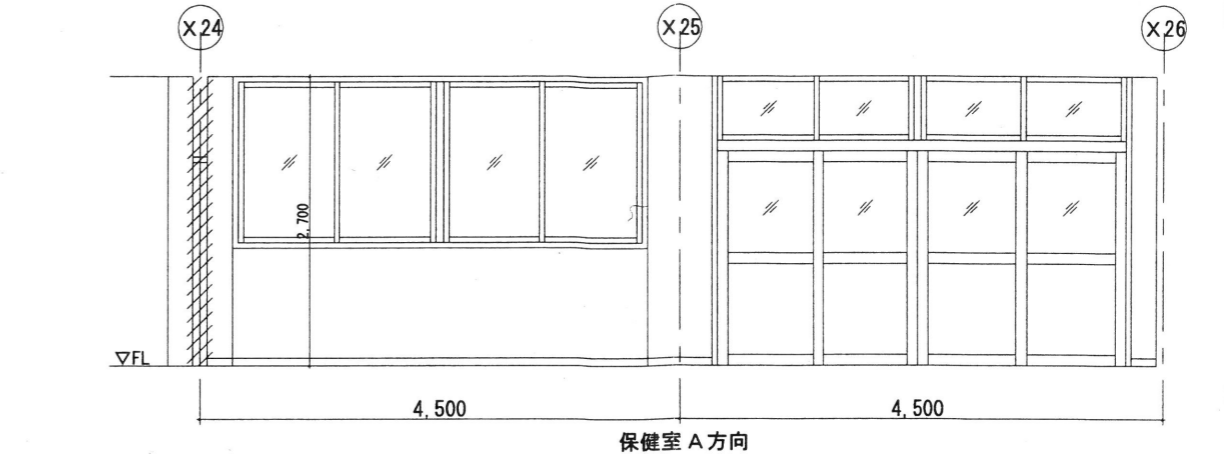
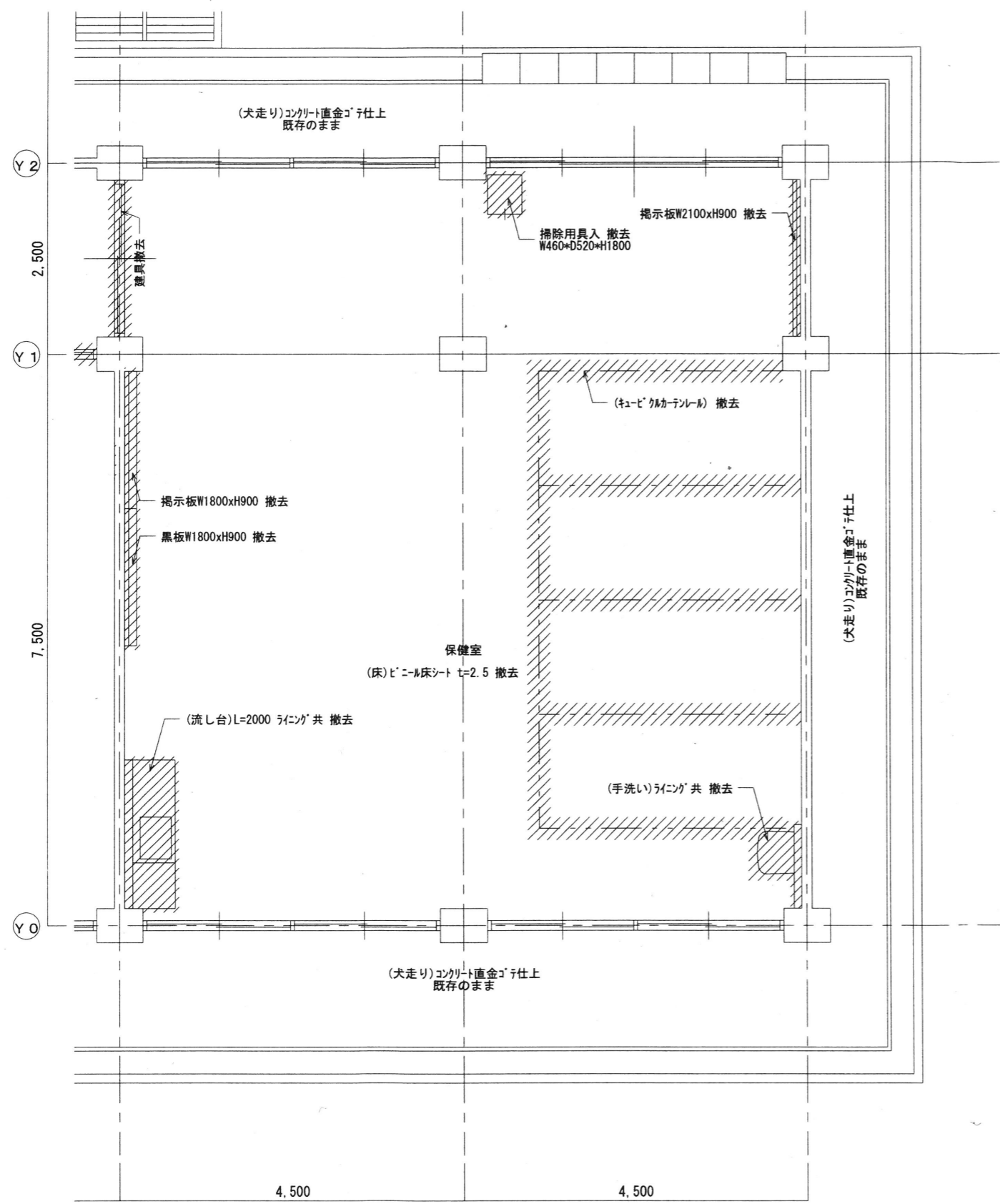

凡例
 撤去部分を示す
 RC躯体部分を示す

改修前 1階平面詳細図 S=1:50

凡例
 撤去部分を示す

層名	床		巾木		壁		天井		備考	
	下地	仕上	仕上	H	下地	仕上	下地	仕上		CH
保健室	現況 砂利金ゴテ 既存のまま	ビニール床シート t=2.5 撤去	ソト巾木 撤去	75	木製下地撤去 砂利金ゴテ 既存のまま	キュービクル貼 t=5.5 撤去 E.P.2 撤去	軽鋼骨天井下地 撤去	化粧石膏* t=9.5 撤去	2700	手洗い 流し台L=2000 巾木* 掃除用具入 撤去
改修後	改修後 系下地調整材塗 新設	ビニール床シート t=2.5 新設	木製巾木 新設	75	木調下地	砂利金貼 t=12 杉板貼 t=12(上小節) R.S.	軽鋼骨天井下地 新設	化粧石膏* t=9.5 新設	2700	手洗い 流し台L=2000 巾木* 掃除用具入 新設

MEMO

株式会社 清水公夫研究所
 一級建築士事務所 福島県知事登録 第No12(512)0201号
 一級建築士 建設大臣登録 第53563号 清水公夫
 福島県郡山市菜根3丁目12番8号 TEL 024-922-9334 FAX 024-922-9822

特記

工事名

郡山北工業高校大規模改修工事(建築・4期)

図面名

展開図(10)[保健室]

図面番号

A-39

平成29年度

縮尺

S=1:50

区分

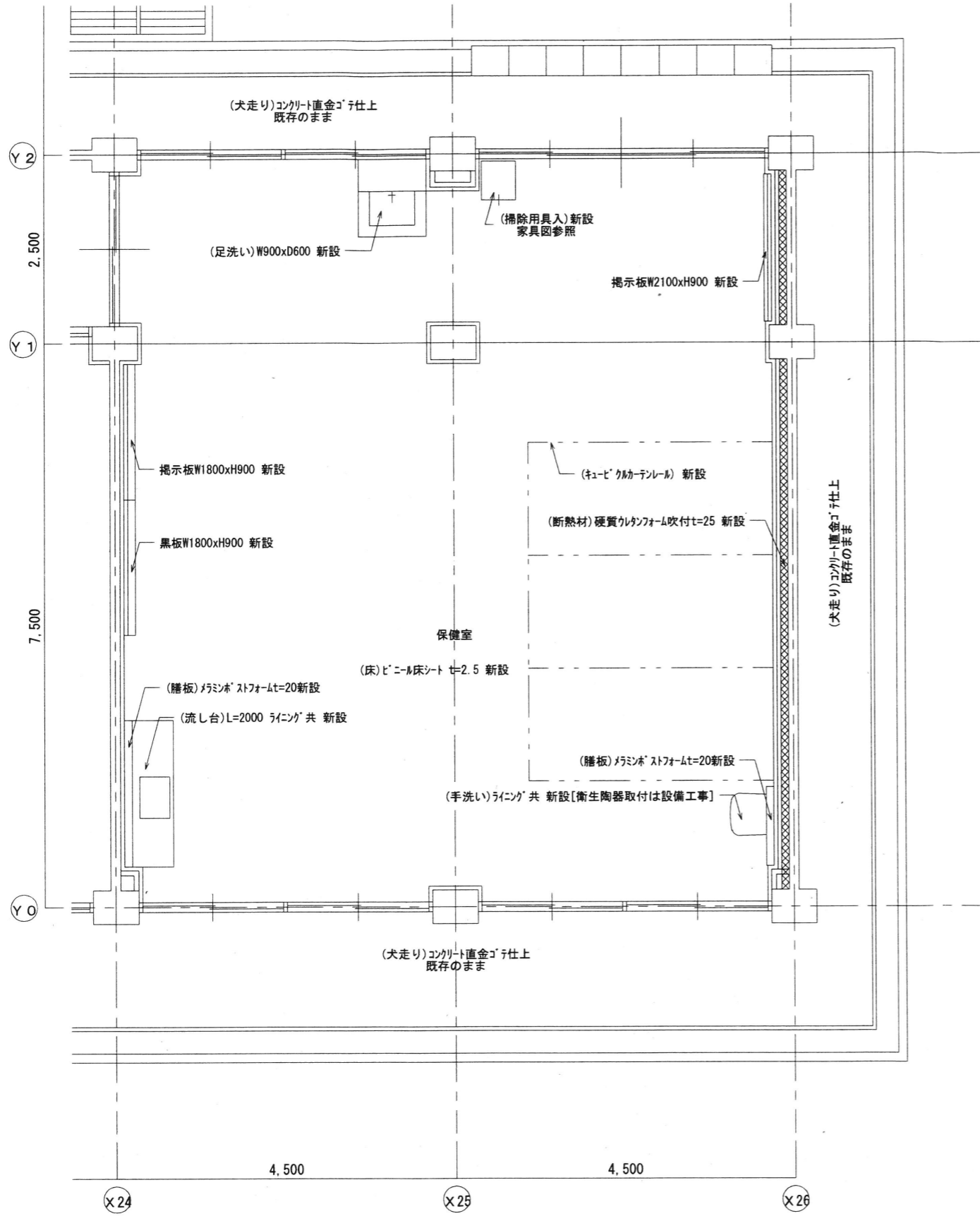

改修後 1階平面詳細図 S=1:50

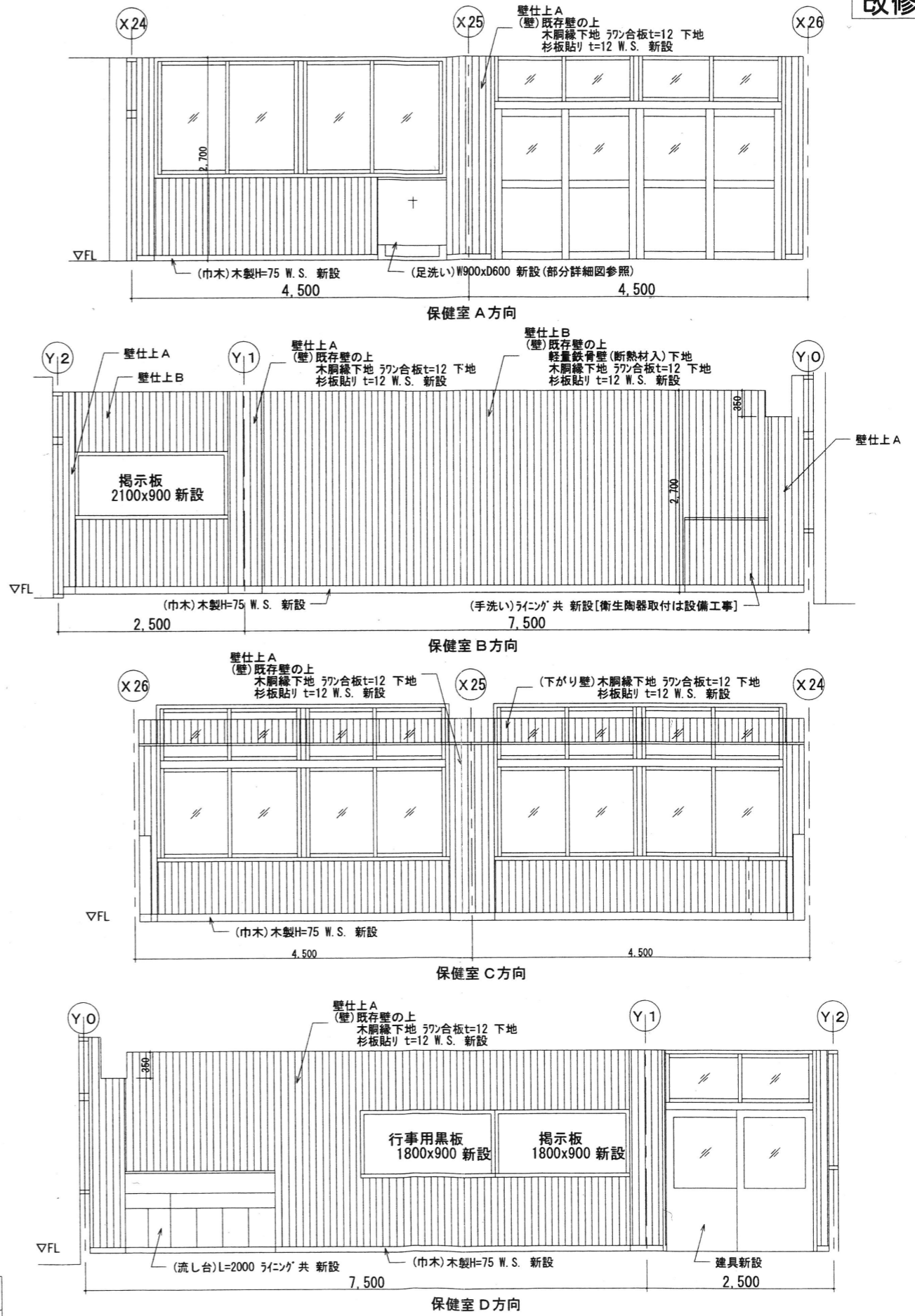

室名	床			巾木			壁			天井			備考
	下地	仕上	H	下地	仕上	H	下地	仕上	CH	下地	仕上	CH	
保健室	現況 雑材	既存のまま		巾木	撤去	75	木製下地撤去 杉材	既存のまま		石膏合板 t=5.5 撤去 [P.2]撤去	石膏合板 t=9.5 撤去	2700	手洗い 流し台 L=2000 2-パネル 掃除用具入 撤去
	改修後	系下地調整材	新設	巾木	新設	75	木製下地	ラワン合板 t=12 杉板貼り t=12(上小部) W.S.	新設	石膏合板 t=9.5 新設	石膏合板 t=9.5 新設	2700	手洗い 流し台 L=2000 2-パネル 掃除用具入 新設

MEMO	株式会社 清水公夫研究所	特記	工事項	図面名	展開図(11)[保健室]	図面番号	A-40	平成29年度
	一級建築士事務所 福島県知事登録 第No12(512)0201号 一級建築士 建設大臣登録 第53563号 清水公夫 福島県郡山市東根3丁目12番8号 TEL 024-922-9334 FAX 024-922-9822							

改修前

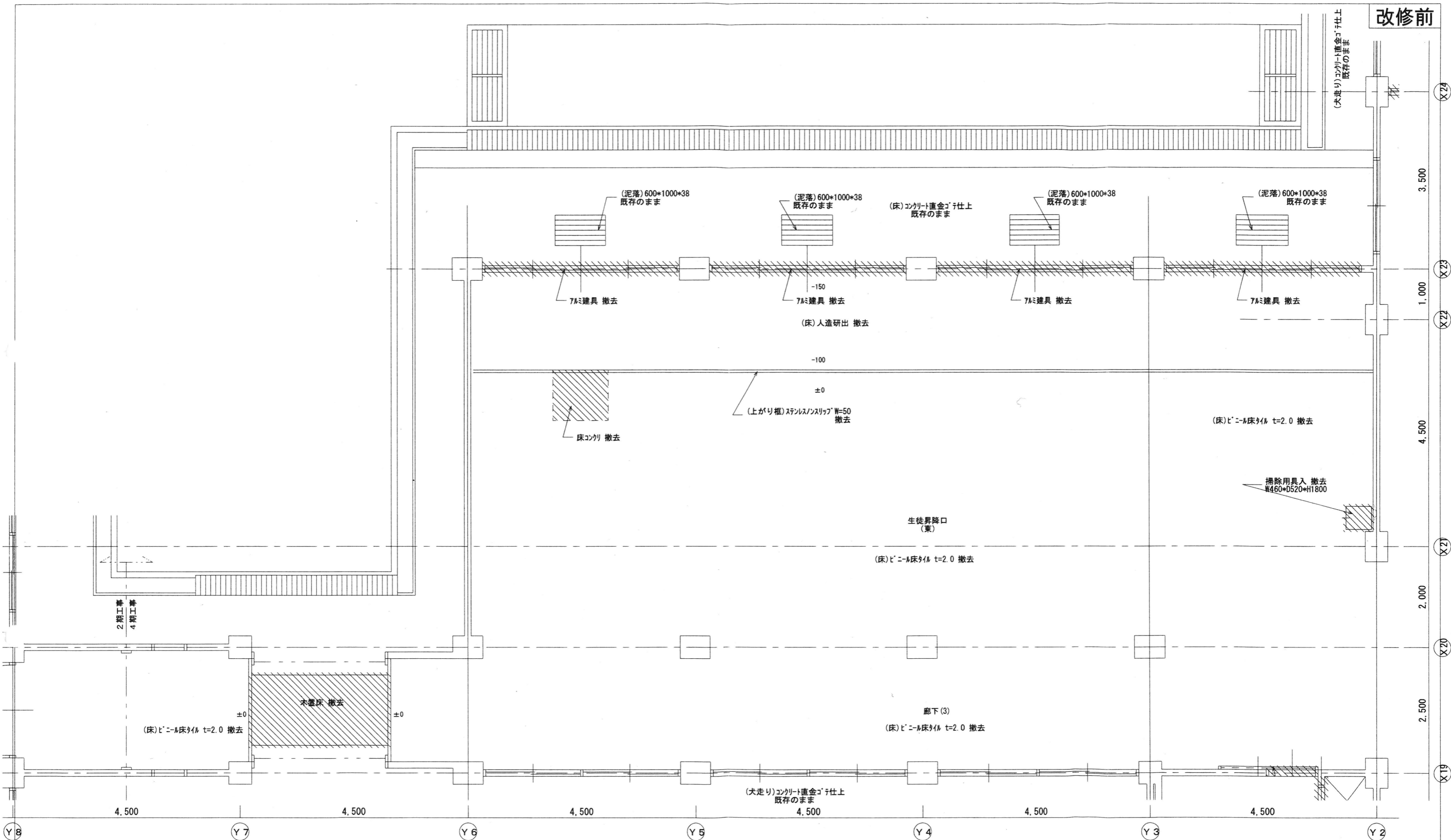

改修前 1階平面詳細図 S=1:50

箇所	床		巾木		壁		天井		備考
	下地	仕上	仕上	H	下地	仕上	下地	仕上	
生徒昇降口 (東) (西) 現状	-	セメント床 t=2.0 撤去 ビニール床 t=2.0 撤去	杉板 t=12	75	セメント仕上	AEP	軽重量天井下地 撤去	化粧石膏板 t=9.5 撤去	掲示板撤去、掃除用具入撤去
生徒昇降口 (東) (西)、空欄欄間仕上 現状のまま	150角鋼製 t=2.5 新設 ビニール床 t=2.5 新設	150角鋼製 t=2.5 新設 木製巾木 O.P.3 新設	木製巾木	75	木製下地	杉板 t=12 杉板 t=12 (上小節) W.S.	軽重量天井下地 新設	化粧石膏板 t=9.5 新設 強化繊維紙 共	掲示板新設、掃除用具入新設

凡例
 撤去部分を示す
 RC躯体部分を示す

MEMO

株式会社 清水公夫研究所
 一級建築士事務所 福島県知事登録 第No12(512)0201号
 一級建築士 建設大臣登録 第53563号 清水公夫
 福島県郡山市菜根3丁目12番8号 TEL 024-922-9334 FAX 024-922-9822

特記

工事名
 郡山北工業高校大規模改修工事(建築・4期)

図面名
 展開図(12)[生徒昇降口(東)]

縮尺
 S=1:50

図面番号
 A-41
 平成29年度

改修後

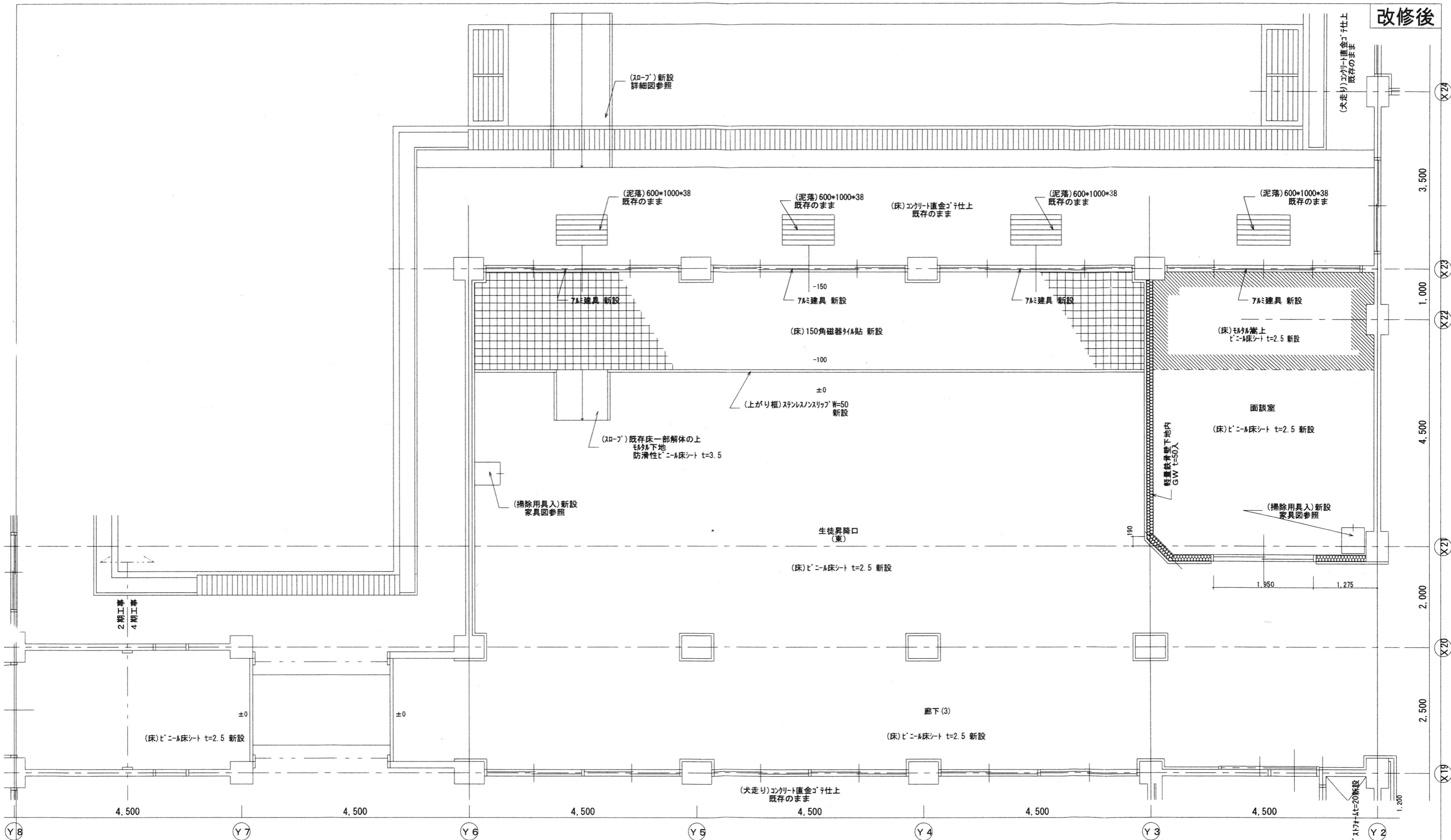

改修後 1階平面詳細図 S=1:50

室名	床		巾木		壁		天井		備考
	下地	仕上	仕上	H	下地	仕上	下地	仕上	
生徒昇降口(東) 現況	-	セラミックタイル t=2.0 撤去	杉タイル仕上	75	セラミックタイル仕上	AEP	軽鋼骨天井下地	化粧石膏板 t=9.5 撤去	提示板撤去、掃除用具入撤去
生徒昇降口(東) 改修後	改修後	150角磁器タイル 新設 t=5床シート t=2.5 新設	150角磁器タイル 新設 木製巾木 O.P.3 新設	150 75	木製下地	50角板 杉板貼付 t=12(上小節) W.S.	軽鋼骨天井下地 新設	化粧石膏板 t=9.5 新設 塩ビ化粧紙 共	提示板新設、掃除用具入新設

MEMO

株式会社 清水公夫研究所
 一級建築士事務所 福島県知事登録 第No12(512)0201号
 一級建築士 建設大臣登録 第53563号 清水公夫
 福島県郡山市菜根3丁目12番8号 TEL 024-922-9334 FAX 024-922-9822

特記

工事名
 郡山北工業高校大規模改修工事(建築-4期)

図面名
 展開図(13)[生徒昇降口(東)]
 図面番号
 A-42
 平成29年度
 縮尺
 S=1:50
 区分

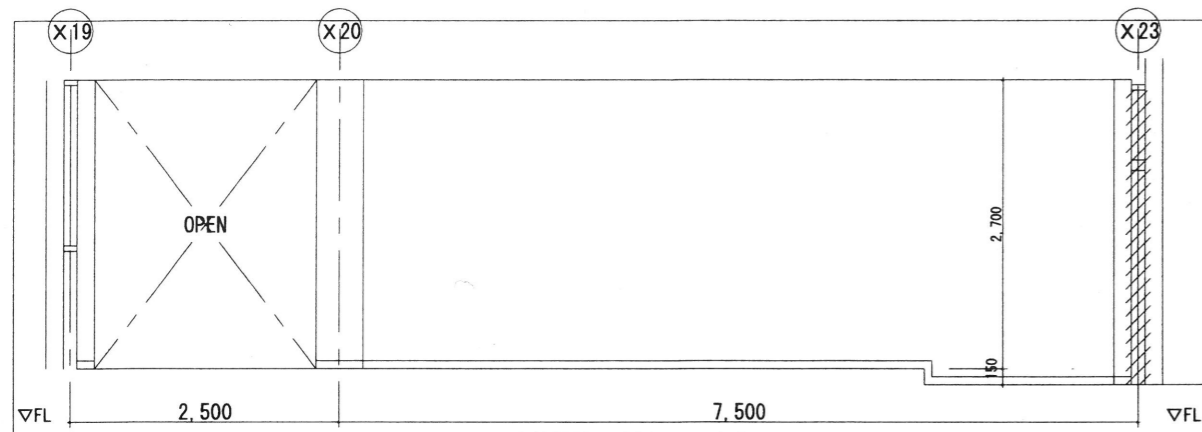

生徒昇降口(東) A方向

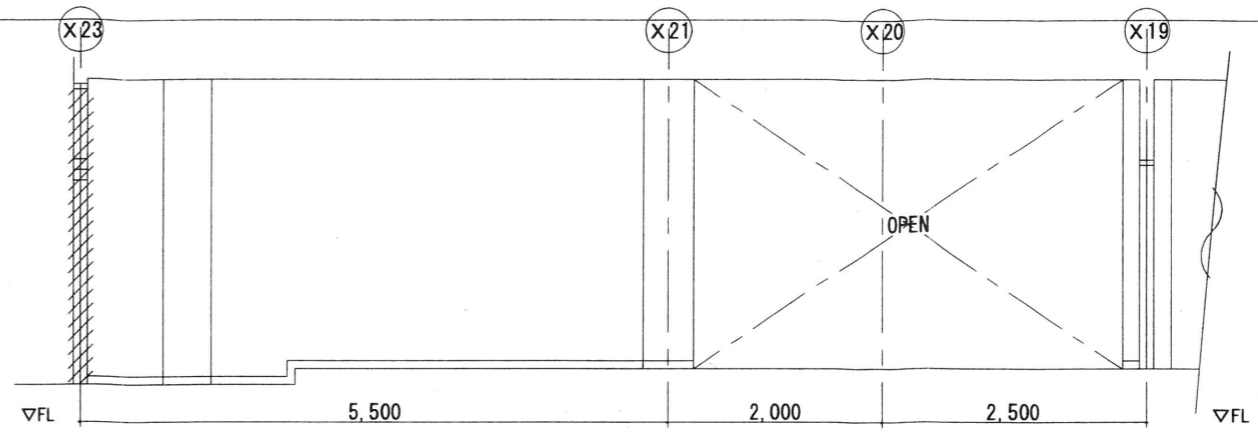

生徒昇降口(東) C方向

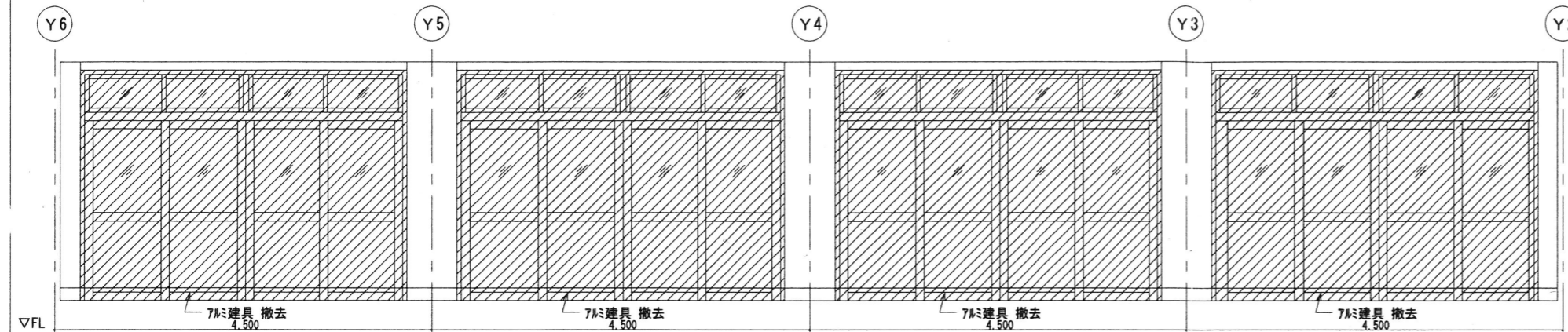

生徒昇降口(東) B方向

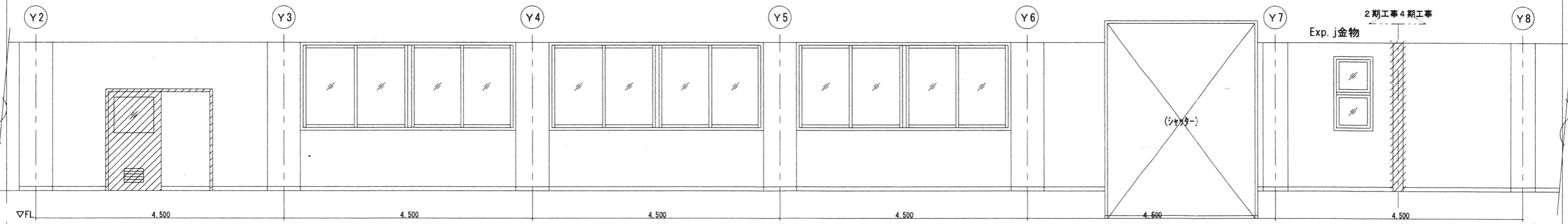

生徒昇降口(東) D方向

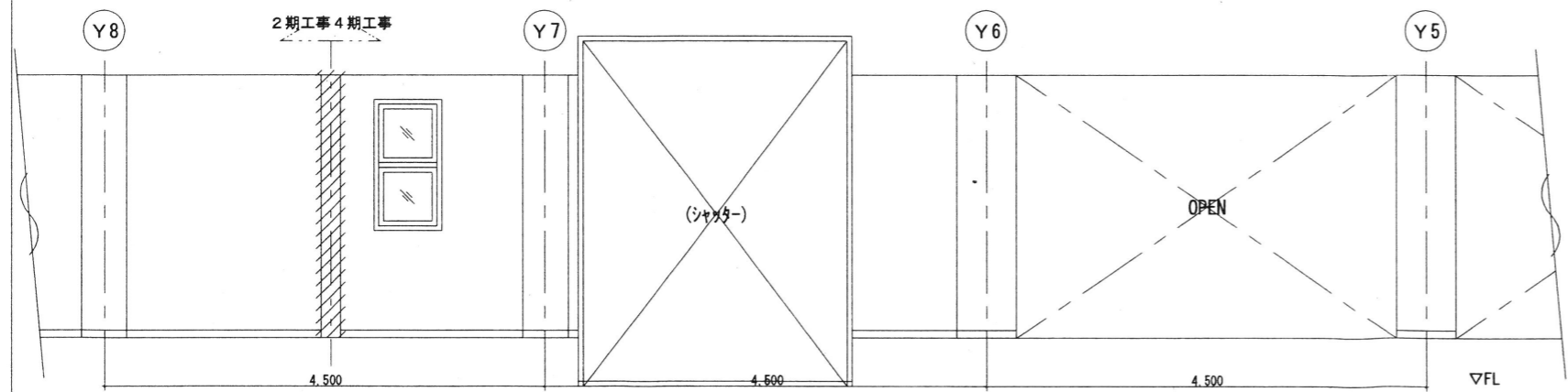

廊下(3) B方向

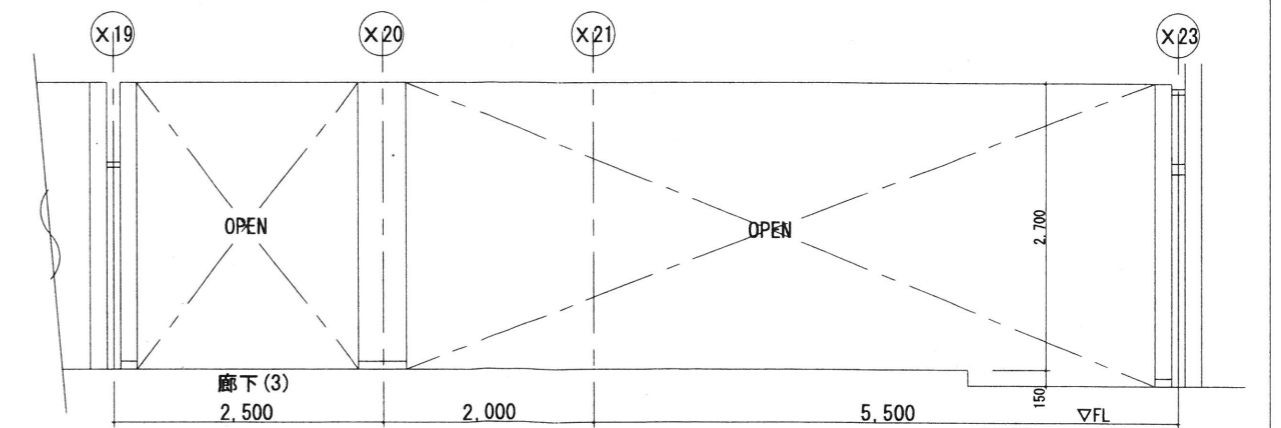

生徒昇降口(東) A方向

室名	床			巾木		壁			天井		備考
	下地	仕上	撤去	仕上	撤去	下地	仕上	撤去	下地	仕上	
生徒昇降口(東)(西) 現況	-	杉板張り仕上 撤去	杉板張り仕上	75	杉板張り仕上	AEP	軽鋼骨天井下地 撤去	化粧石膏板 t=9.5 撤去	2700	指示板撤去、掃除用具入撤去	
生徒昇降口(東)(西) 改修後	改修後	150角継ぎ合板 新設	150角継ぎ合板 新設	150	木調下地	370合板 t=12 杉板貼り t=12(上小部) S	軽鋼骨天井下地 新設	化粧石膏板 t=9.5 新設	2700	指示板新設、掃除用具入新設	

凡例
撤去部分を示す

MEMO	株式会社 清水公夫研究所	特記	工事名 郡山北工業高校大規模改修工事(建築・4期)	図面名 展開区(14)[生徒昇降口(東)]	図面番号 A-43	平成29年度
	一級建築士事務所 福島県知事登録 第No12(512)0201号 一級建築士 建設大臣登録 第53563号 清水公夫 福島県郡山市栗根3丁目12番8号 TEL 024-922-9334 FAX 024-922-9822			縮尺 S=1:50	区分	

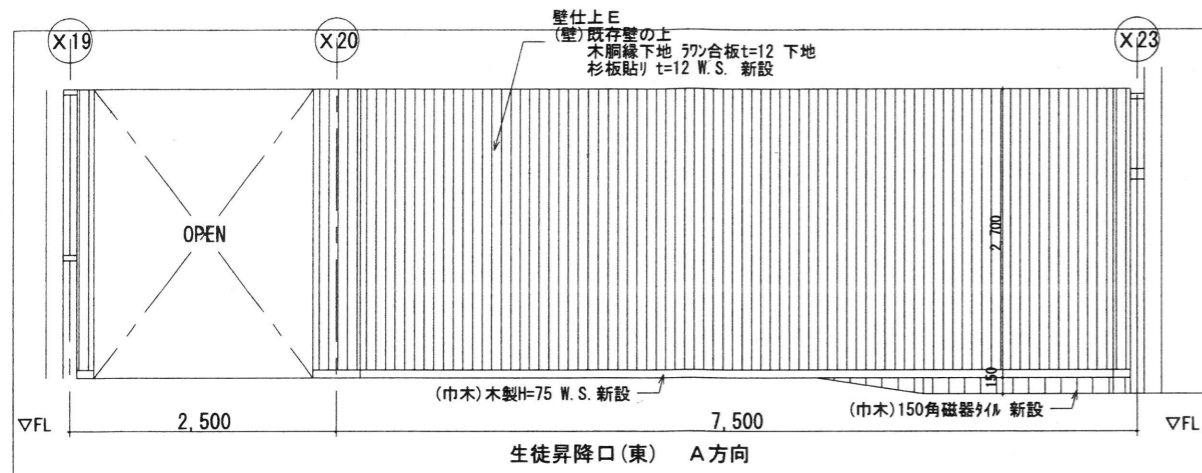

生徒昇降口(東) A方向

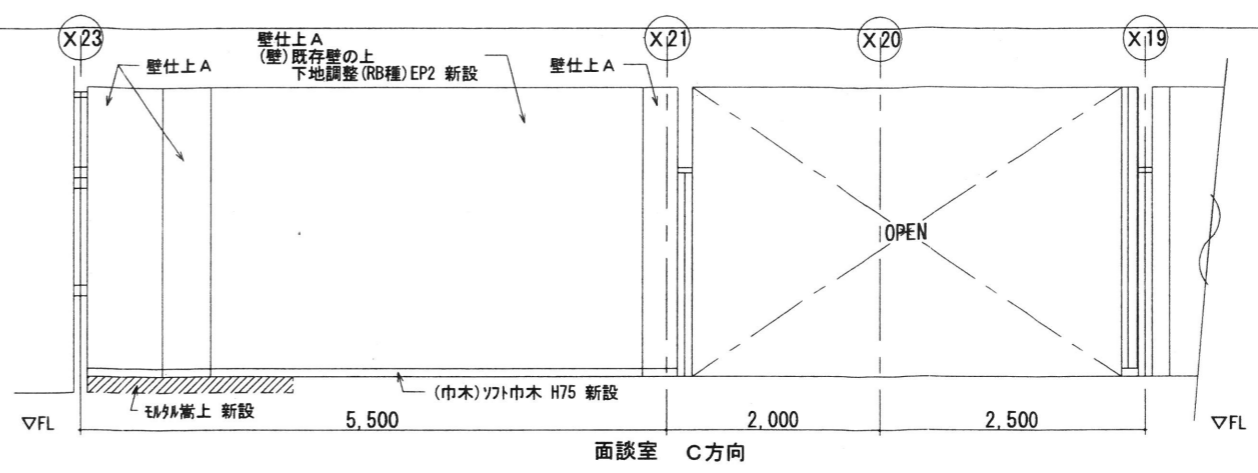

面談室 C方向

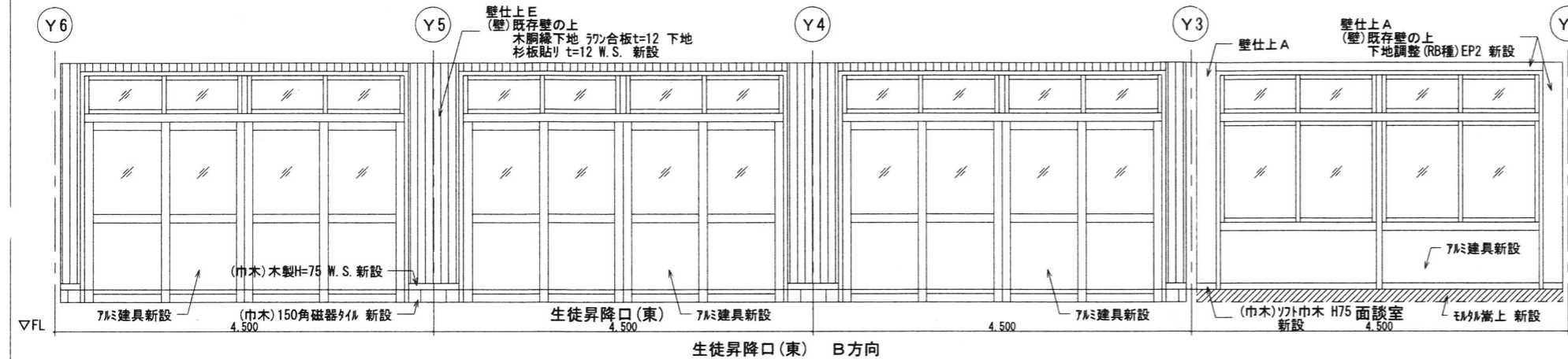

生徒昇降口(東) B方向

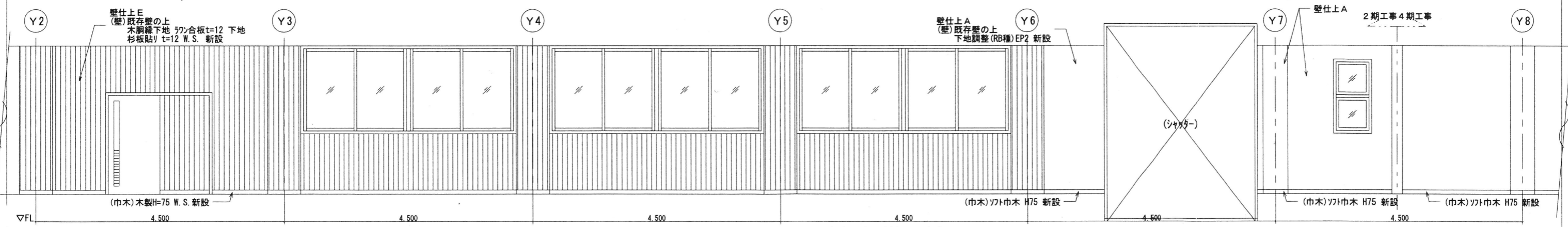

生徒昇降口(東) D方向

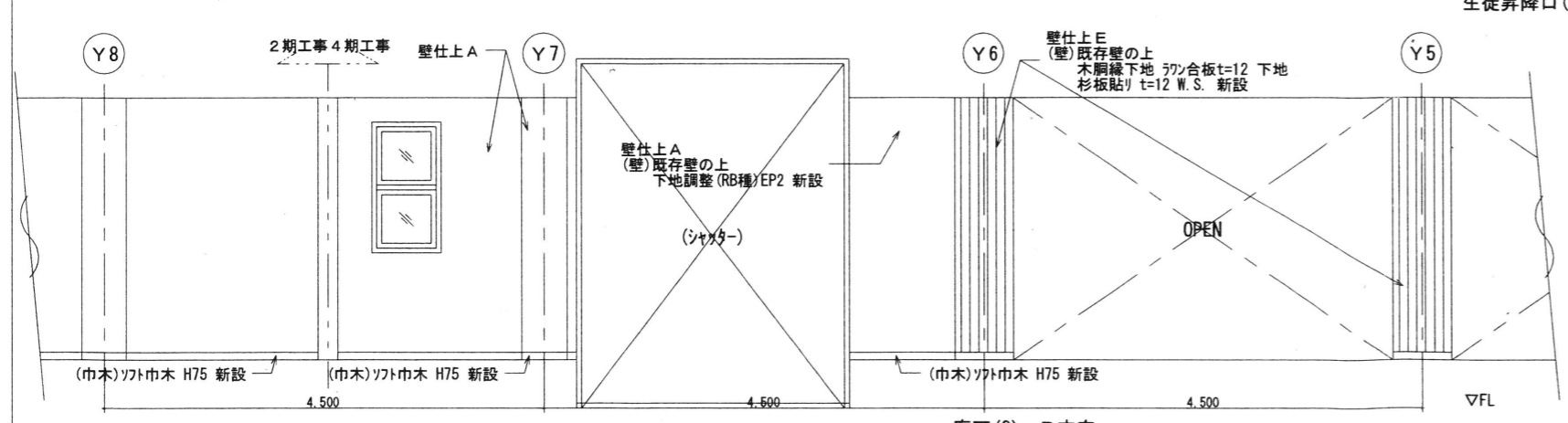

廊下(3) B方向

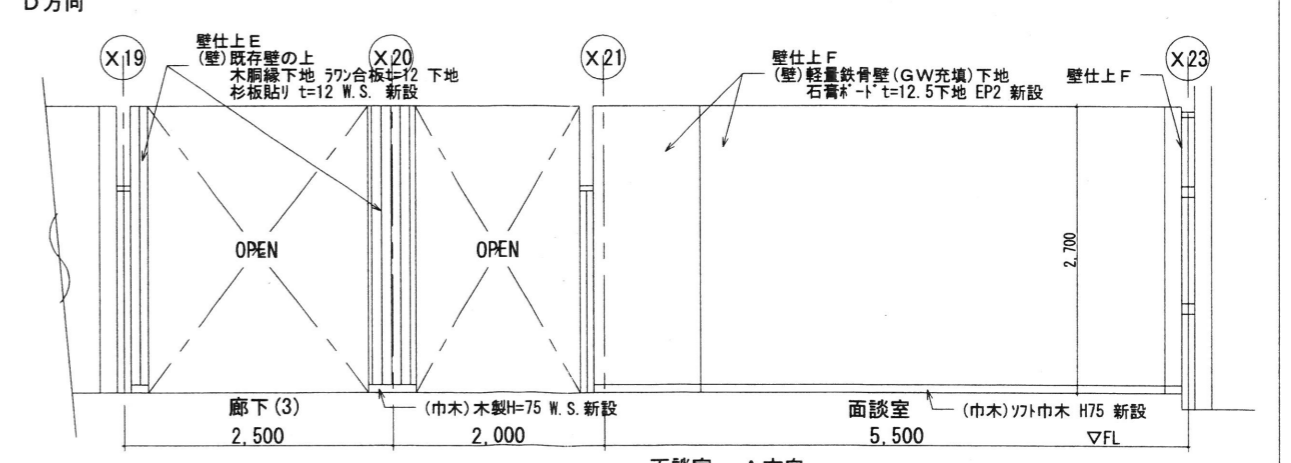

面談室 A方向

室名	床			巾木			壁			天井			備考
	下地	仕上	H	下地	仕上	H	下地	仕上	H	下地	仕上	CH	
生徒昇降口(東)(西) 現況	-	杉板貼り t=2.0 撤去	75	杉板貼り	AEP	75	軽量鉄骨天井下地	撤去	2700	化粧石膏板 t=9.5撤去	2700	提示板撤去、機軸用具入撤去	
生徒昇降口(東)(西) 新設	-	150角磁器タイル 新設 t=2.5	150	150角磁器タイル 新設 木製巾木 O.P.3 新設	75	75	木胴縁下地	新設	2700	化粧石膏板 t=12 杉板貼り t=12(上小節) W.S.	2700	提示板新設、機軸用具入新設	

MEMO

株式会社 清水公夫研究所
 一級建築士事務所 福島県知事登録 第No12(512)0201号
 一級建築士 建設大臣登録 第53563号 清水公夫
 福島県郡山市栗根3丁目12番8号 TEL 024-922-9334 FAX 024-922-9822

特記

工事名
 郡山北工業高校大規模改修工事(建築・4期)

図面名 展開図(15)[生徒昇降口(東)]
 図面番号 A-44
 平成29年度
 縮尺 S:1:50

改修前

改修後

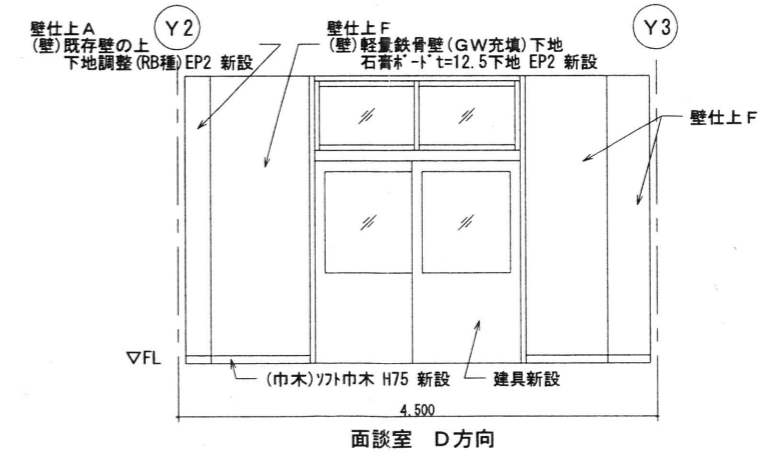
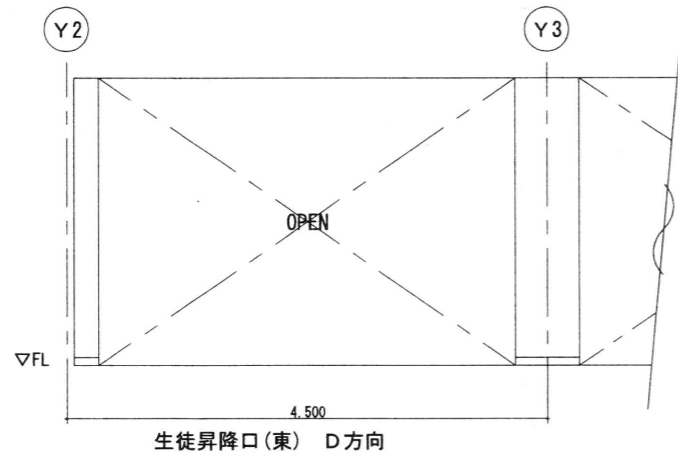
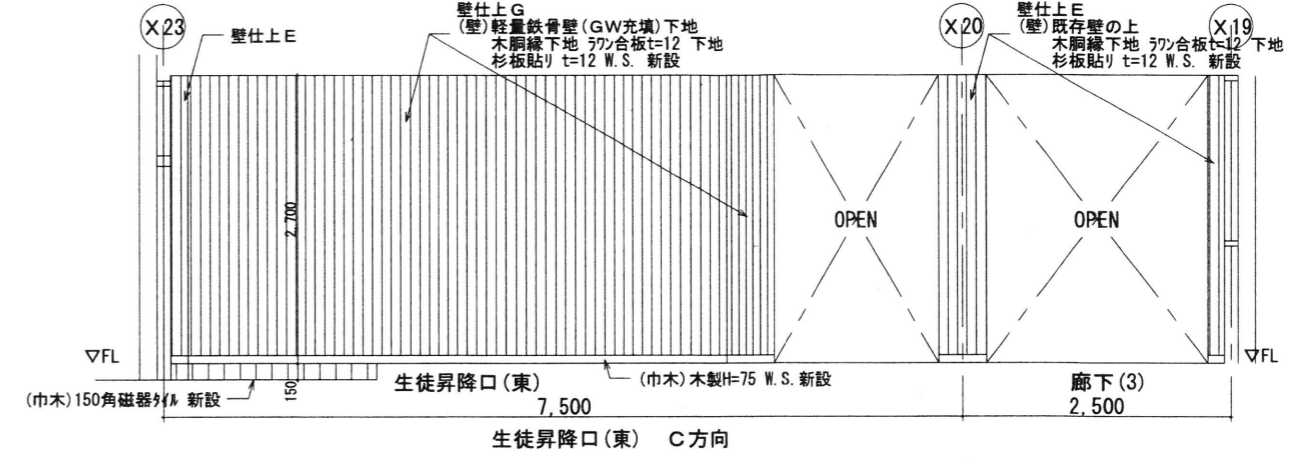
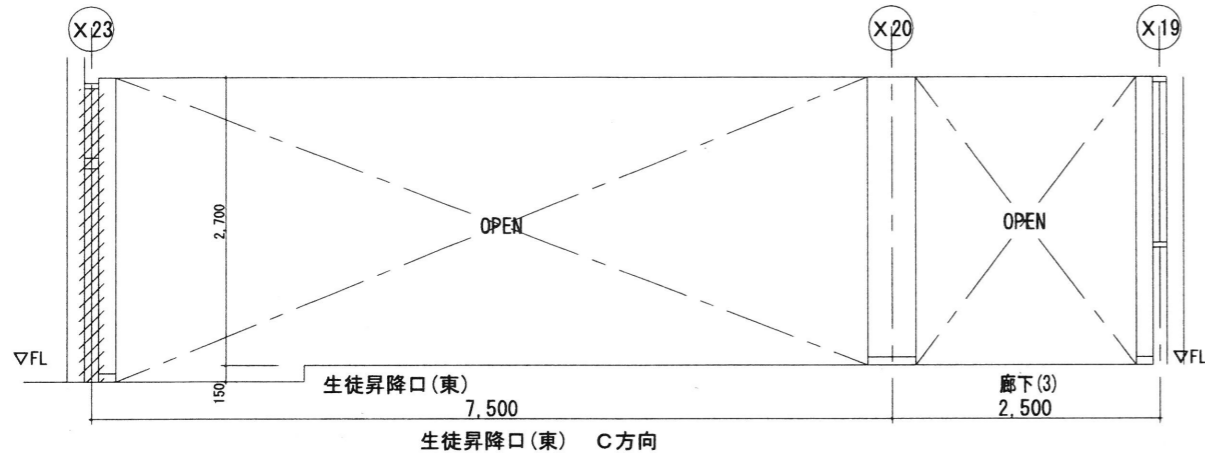
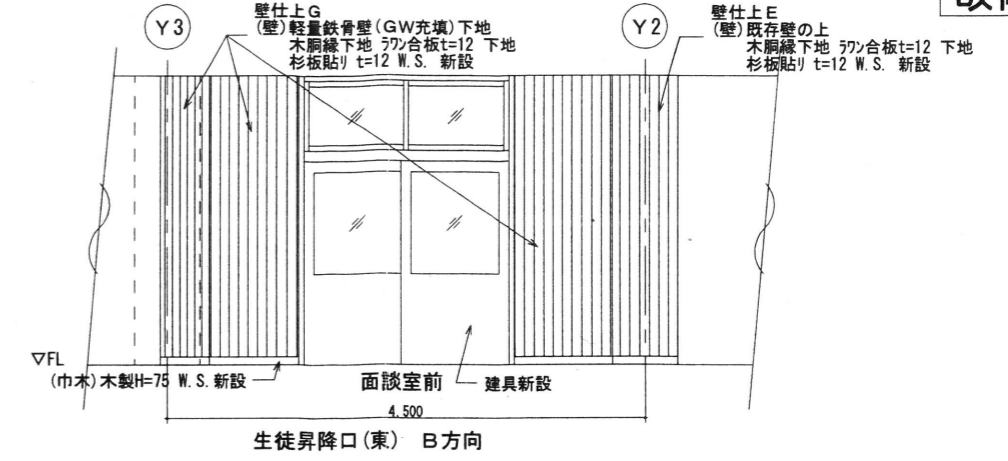
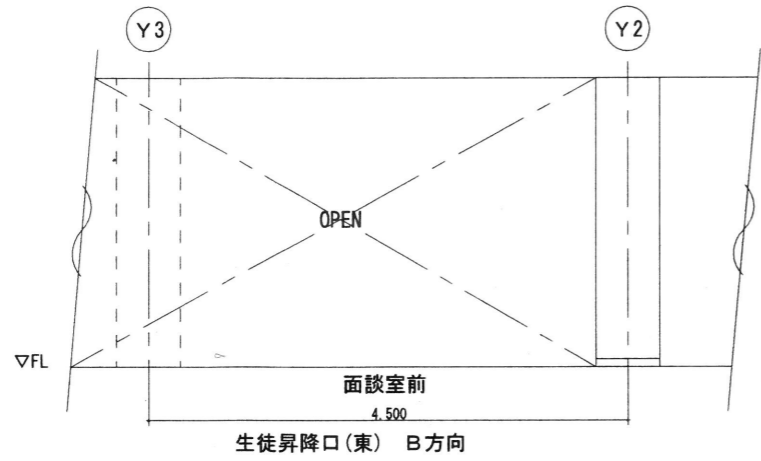

室名	床		巾木		壁		天井		備考	
	下地	仕上	仕上	H	下地	仕上	下地	仕上		
生徒昇降口(東)(西) 現況	-	杉材貼り(19mm)仕上 撤去 t=2.0 撤去	杉材貼り仕上	75	杉材貼り仕上	AEP	軽量鉄骨天井下地 撤去	化粧石膏板 t=9.5 撤去	2700	標示板撤去、掃除用具入撤去
生徒昇降口(東)(西) 新設	改修時材料金で既存のまま	150角磁器タイル 新設 t=2.5 新設	150角磁器タイル 新設 木製巾木 O.P.3 新設	150	木脚縁下地	杉材貼り t=12 (上小節) W.S.	軽量鉄骨天井下地 新設	化粧石膏板 t=9.5 新設 塩化ビニルクロス 共	2700	標示板新設、掃除用具入新設

MEMO	株式会社 清水公夫研究所	特記	工事名	図面名	展開図(16)[面談室]	図面番号	平成29年度
	一級建築士事務所 福島県知事登録 第No12(512)0201号 一級建築士 建設大臣登録 第53563号 清水公夫 福島県郡山市菜根3丁目12番8号 TEL 024-922-9334 FAX 024-922-9822			郡山北工業高校大規模改修工事(建築・4期)	縮尺	S=1:50	区分

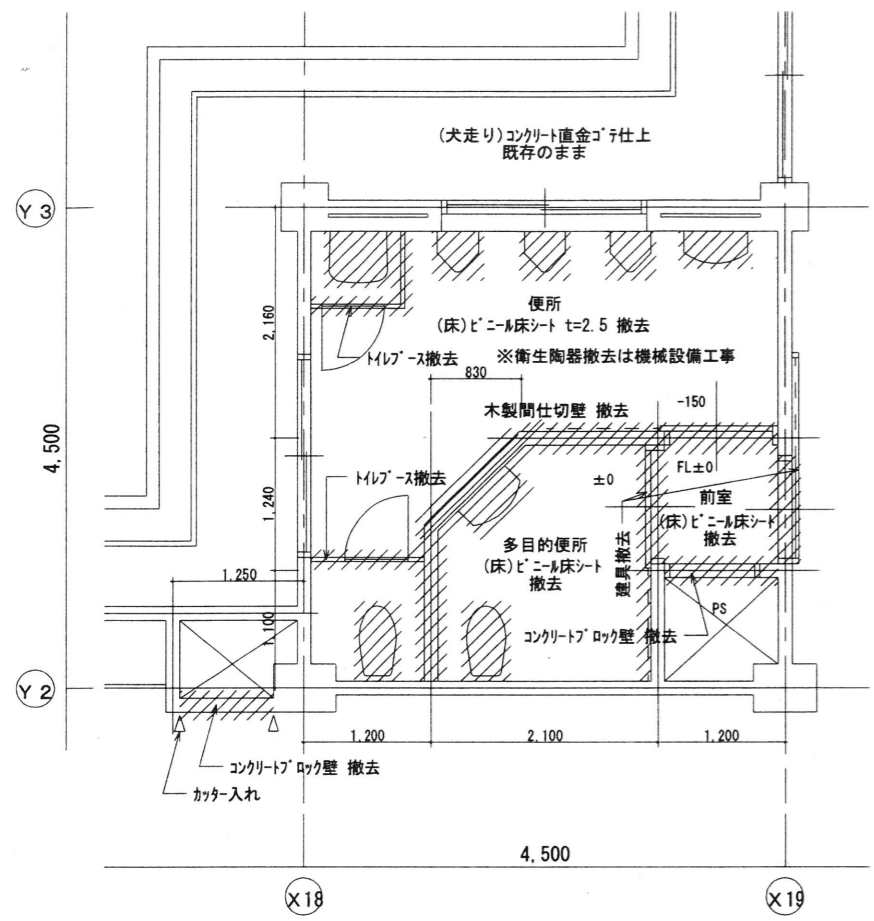

改修前 1階平面詳細図 S=1:50

- 凡例
- 撤去部分を示す
 - RC躯体部分を示す

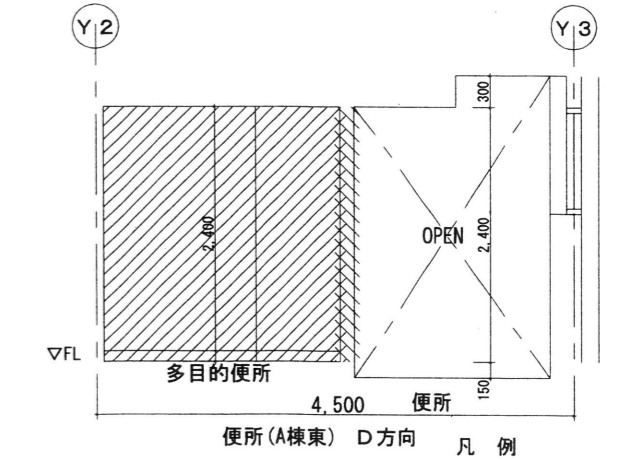
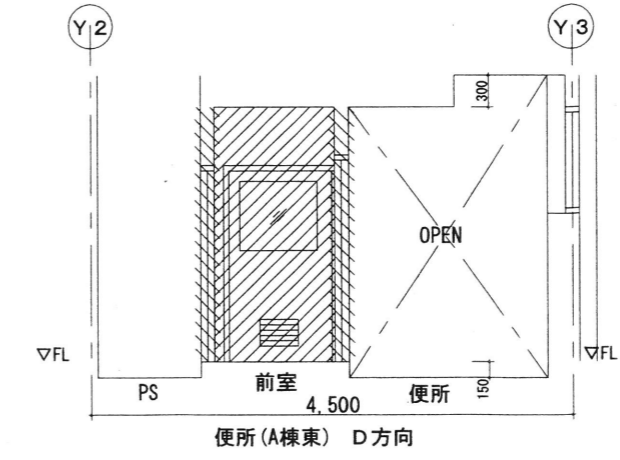
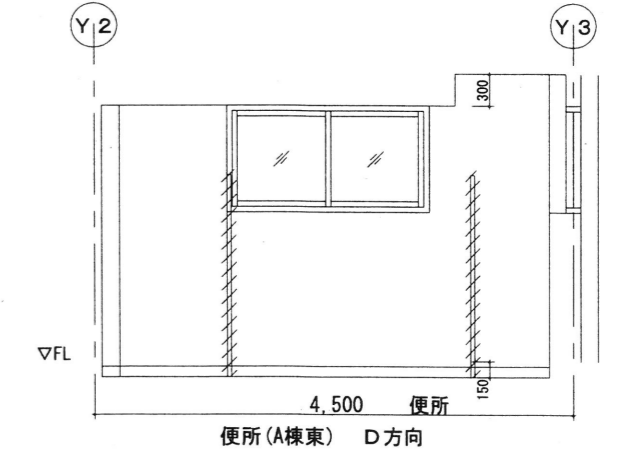
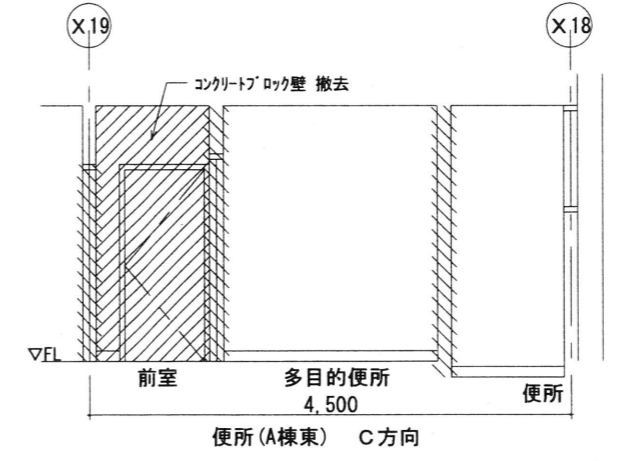
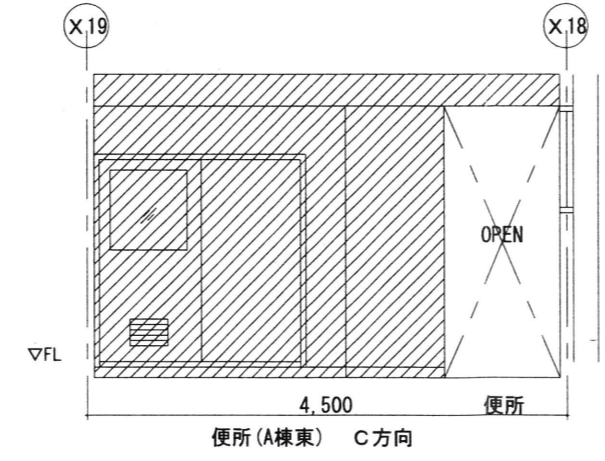
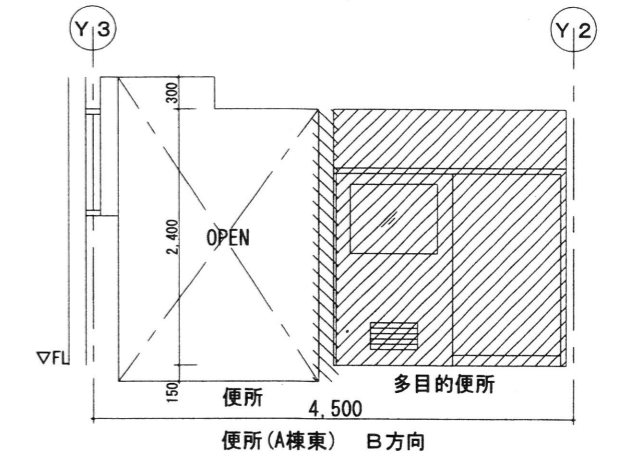
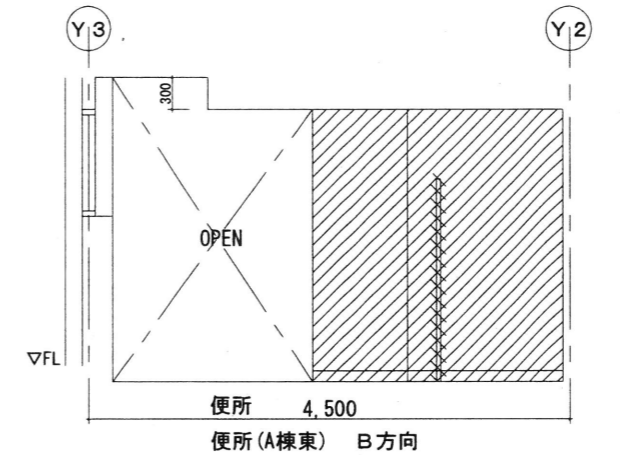
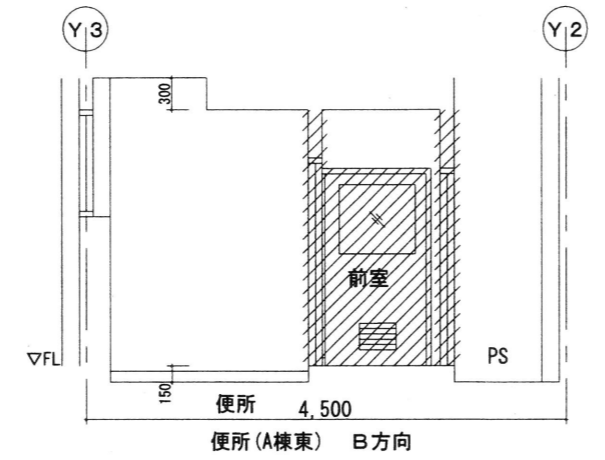
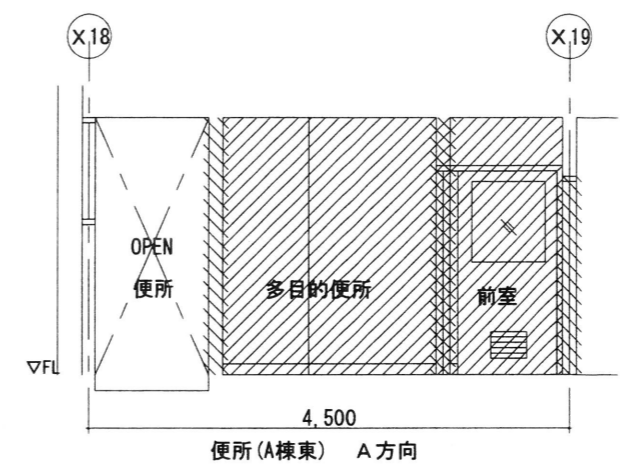
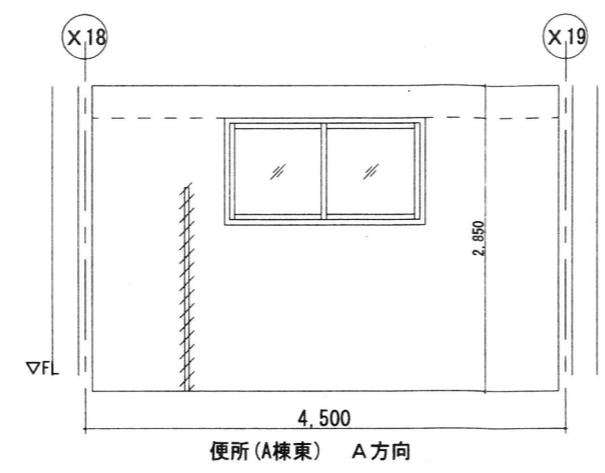

室名	現況	床			天井			備考			
		下地	仕上	H	下地	仕上	C/H				
男子便所	現況	—	EP'イタリ撤去	EP'イタリ撤去	75	EP'イタリ撤去	吹付イタリ撤去	軽量鉄骨天井下地 撤去	イタリ板t=6 撤去	2500	トイレノース 撤去
女子便所	改修後	—	ビニール床シート t=2.5 新設	EP'イタリ撤去	75	吹付イタリ撤去	吹付イタリ撤去	軽量鉄骨天井下地 新設	化粧石膏板'-' t=9.5 新設	2500	トイレノース 新設
多目的便所	現況	—	ビニール床シート t=2.5 撤去	EP'イタリ撤去	75	吹付イタリ撤去	吹付イタリ撤去	軽量鉄骨天井下地 撤去	化粧石膏板'-' t=9.5 新設	2500	トイレノース 撤去
前室	改修後	—	ビニール床シート t=2.5 新設	EP'イタリ撤去	75	吹付イタリ撤去	吹付イタリ撤去	軽量鉄骨天井下地 新設	化粧石膏板'-' t=9.5 新設	2500	トイレノース 新設
多目的便所	現況	—	ビニール床シート t=2.5 撤去	EP'イタリ撤去	75	吹付イタリ撤去	吹付イタリ撤去	軽量鉄骨天井下地 撤去	化粧石膏板'-' t=9.5 新設	2500	トイレノース 撤去
前室	改修後	—	ビニール床シート t=2.5 新設	EP'イタリ撤去	75	吹付イタリ撤去	吹付イタリ撤去	軽量鉄骨天井下地 新設	化粧石膏板'-' t=9.5 新設	2500	トイレノース 新設

MEMO

株式会社 清水公夫研究所
 一級建築士事務所 福島県知事登録 第No12(512)0201号
 一般建築士 建設大臣登録 第53563号 清水公夫
 福島県郡山市菜根3丁目12番8号 TEL 024-922-9334 FAX 024-922-9822

特記

工事名

郡山北工業高校大規模改修工事(建築・4期)

図面名

展開図(17)[便所(A棟東)]

図面番号

A-46

平成29年度

縮尺

S=1:50

区分

凡例

撤去部分を示す

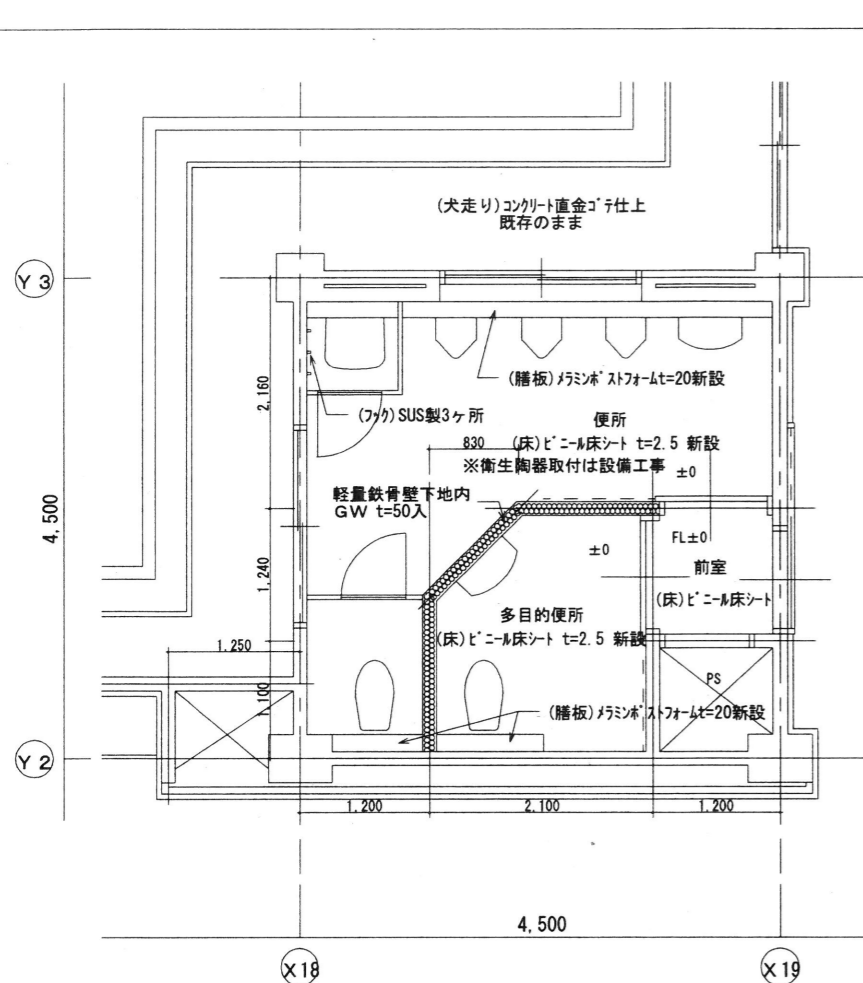

改修後 1階平面詳細図 S=1:50

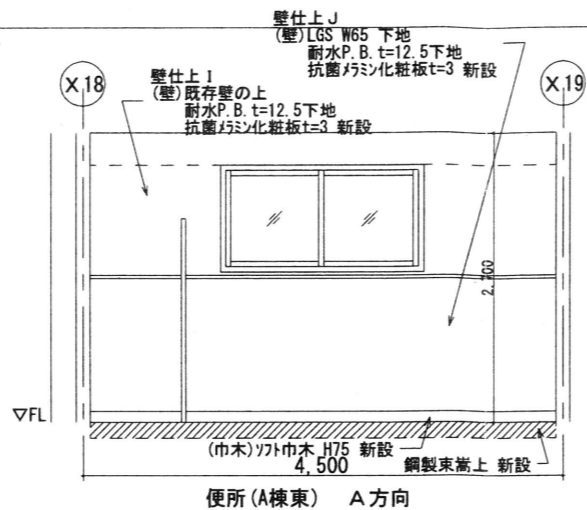

便所(A棟東) A方向

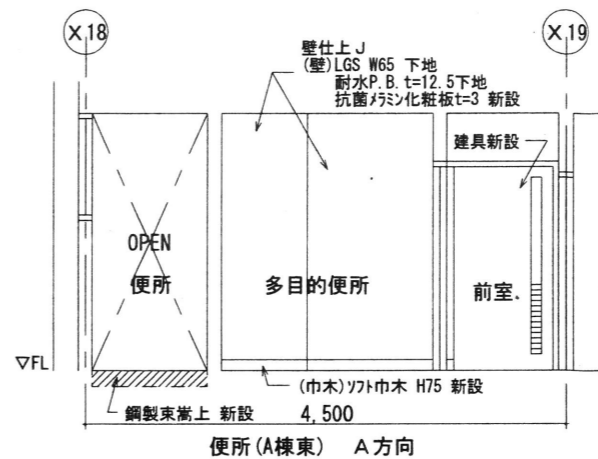

便所(A棟東) A方向

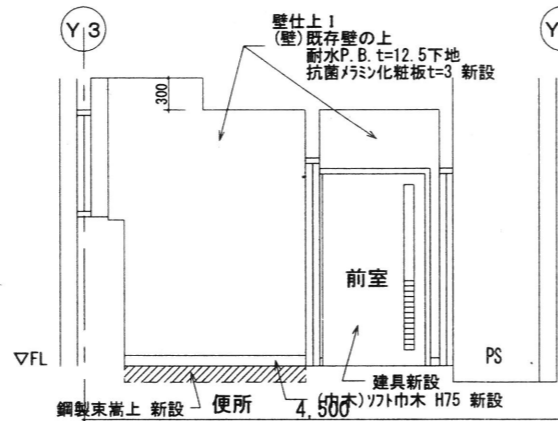

便所(A棟東) B方向

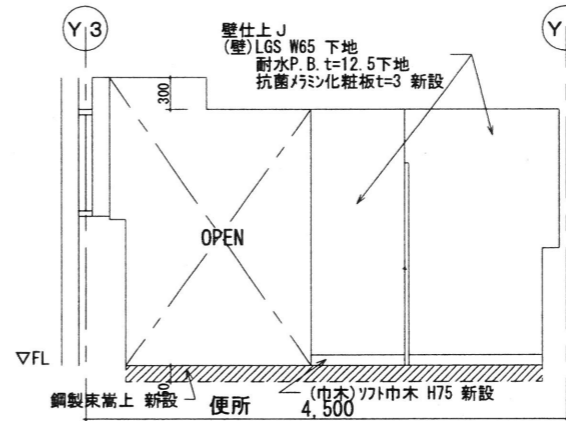

便所(A棟東) B方向

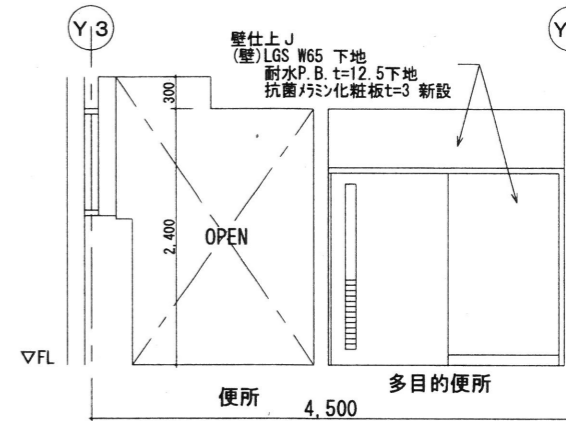

便所(A棟東) B方向

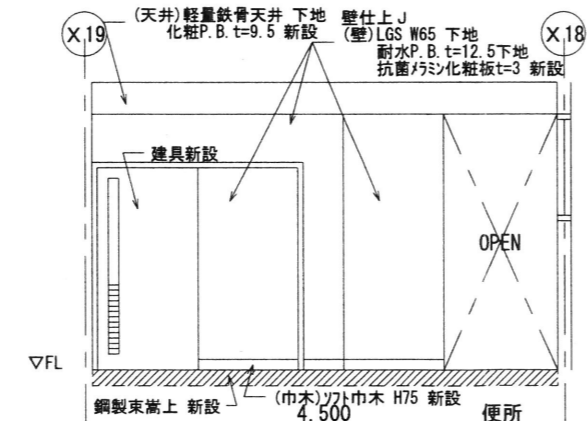

便所(A棟東) C方向

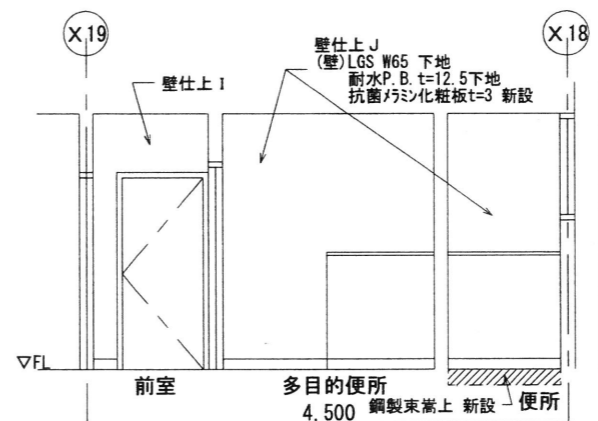

便所(A棟東) C方向

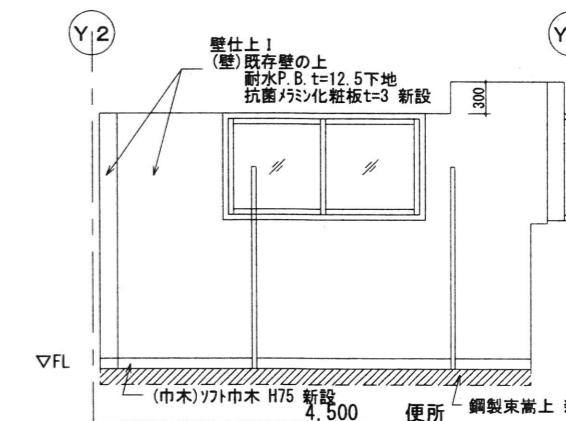

便所(A棟東) D方向

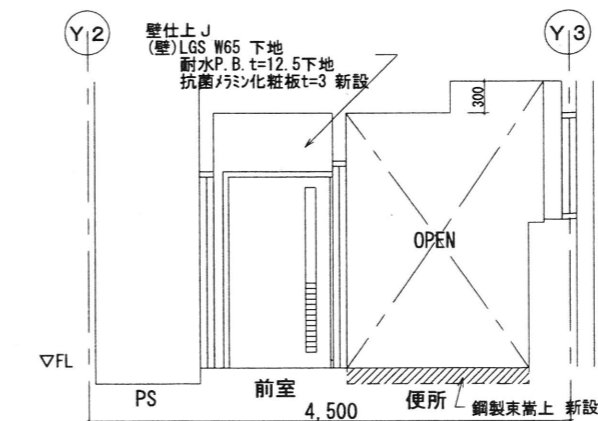

便所(A棟東) D方向

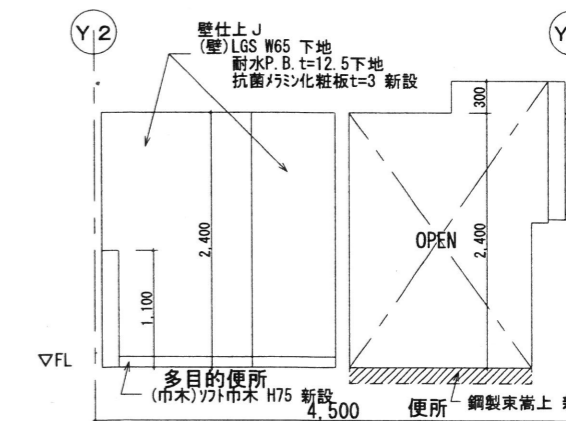

便所(A棟東) D方向

箇所	現況	床		仕上	H	壁		天井		備考
		下地	仕上			下地	仕上	下地	仕上	
男子便所	現況	-	FRP t=6 撤去	FRP t=6 撤去	75	FRP t=6 撤去	吹付PA 撤去	軽量鉄骨天井 撤去	FRP t=6 撤去	FRP t=6 撤去
	改修後	FRP t=6	FRP t=6	FRP t=6	75	FRP t=6	吹付PA	FRP t=6	FRP t=6	FRP t=6
女子便所	現況	FRP t=6	FRP t=6	FRP t=6	75	FRP t=6	吹付PA	FRP t=6	FRP t=6	FRP t=6
	改修後	FRP t=6	FRP t=6	FRP t=6	75	FRP t=6	吹付PA	FRP t=6	FRP t=6	FRP t=6
多目的便所	現況	FRP t=6	FRP t=6	FRP t=6	75	FRP t=6	吹付PA	FRP t=6	FRP t=6	FRP t=6
	改修後	FRP t=6	FRP t=6	FRP t=6	75	FRP t=6	吹付PA	FRP t=6	FRP t=6	FRP t=6
前室	現況	FRP t=6	FRP t=6	FRP t=6	75	FRP t=6	吹付PA	FRP t=6	FRP t=6	FRP t=6
	改修後	FRP t=6	FRP t=6	FRP t=6	75	FRP t=6	吹付PA	FRP t=6	FRP t=6	FRP t=6

MEMO

株式会社 清水公夫研究所
 一級建築士事務所 福島県知事登録 第No12(512)0201号
 一級建築士 建設大臣登録 第53563号 清水公夫
 福島県郡山市菜根3丁目12番8号 TEL 024-922-9334 FAX 024-922-9822

特記

工事名
 郡山北工業高校大規模改修工事(建築-4期)

図面名
 展開図 18 [便所(A棟東)]
 縮尺
 S=1:50

図面番号
 A-47
 平成29年度

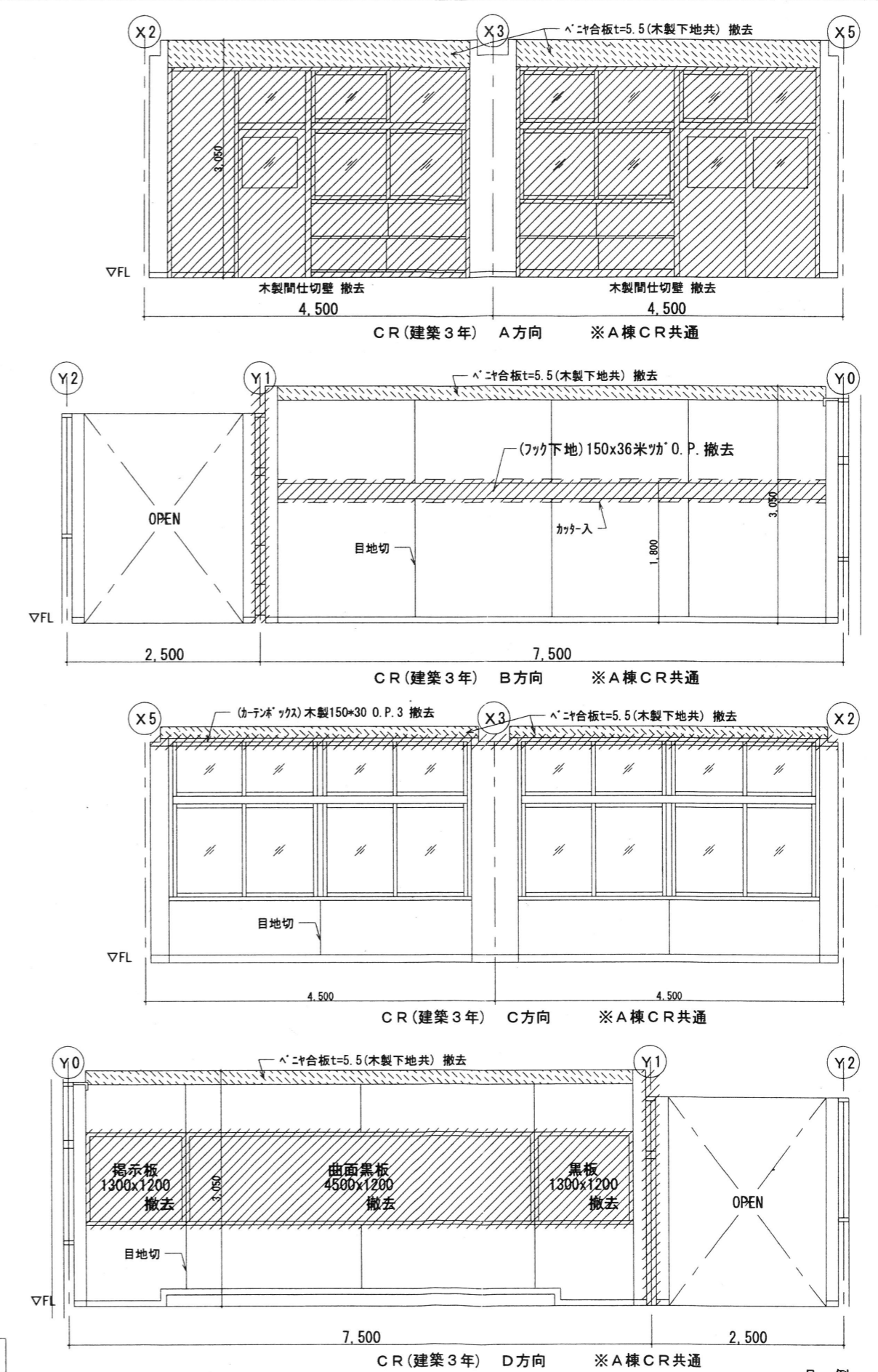
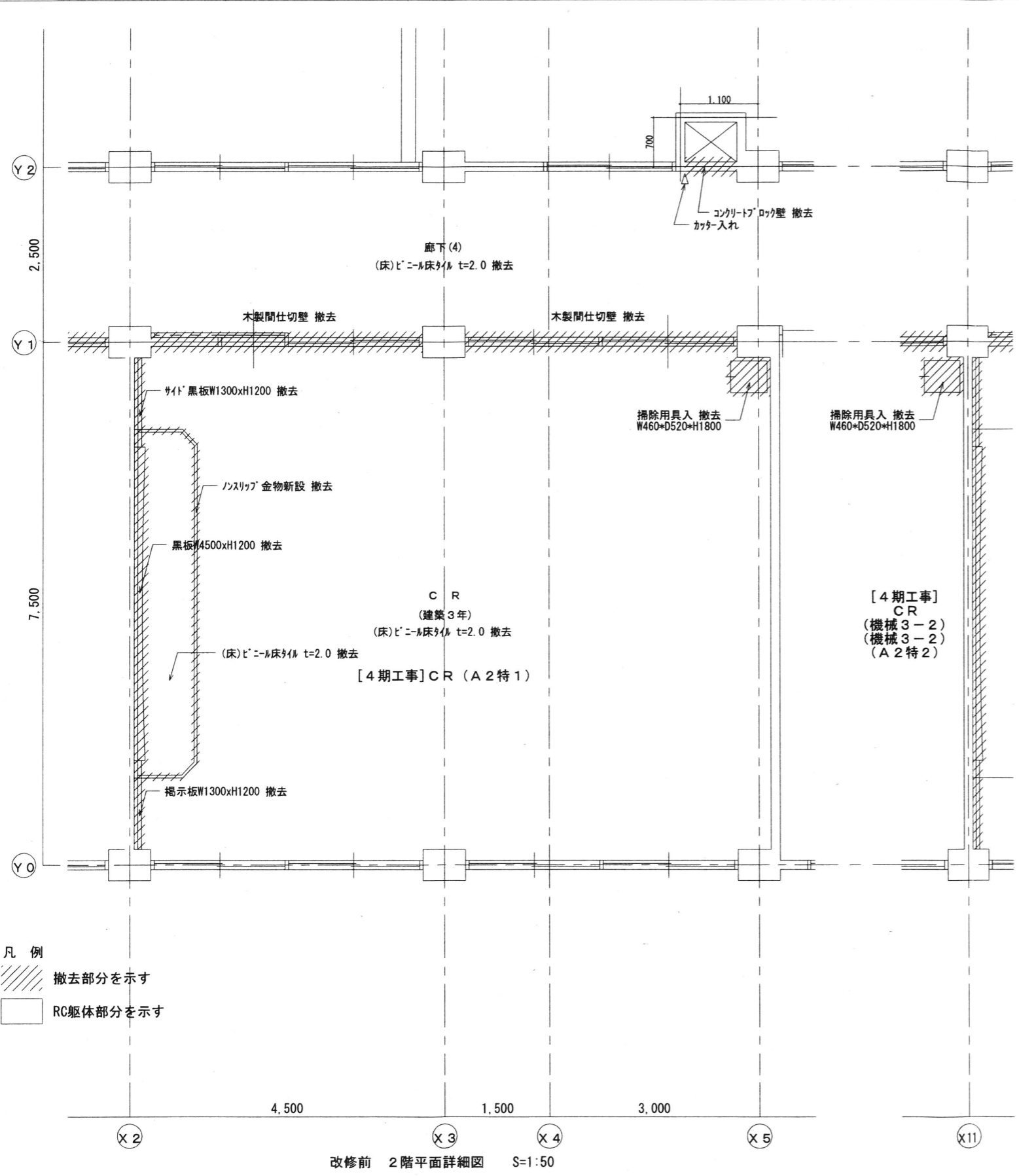

凡例
 撤去部分を示す
 RC躯体部分を示す

凡例
 撤去部分を示す

層名	床				壁				天井		備考	
	下地	仕上	仕上	H	下地	仕上	下地	仕上	CH			
CR	現況 珪藻土	既存のまま	ビニール床タイル t=2.0 撤去	75	木製下地撤去	珪藻土	既存のまま	ベニヤ合板 t=5.5 撤去 E.P.2 撤去	軽量鉄骨天井下地 撤去	化粧石膏 t=9.5 撤去	3050	掲示板、曲面黒板、小黒板、帽子掛フック、掃除用具入、スリット受木 撤去
	改修後	珪藻土系下地調整材塗	新設	ビニール床シート t=2.5 新設	75	軽量鉄骨下地 新設	珪藻土	既存の上 下地調整材 (8種) 新設	石膏 t=12.5 E.P.2 新設	軽量鉄骨天井下地 新設	化粧石膏 t=9.5 新設	3050

MEMO

株式会社 清水公夫研究所
 一級建築士事務所 福島県知事登録 第No12(512)0201号
 一級建築士 建設大臣登録 第53563号 清水公夫
 福島県郡山市菜根3丁目12番8号 TEL 024-922-9334 FAX 024-922-9822

特記

工事名
 郡山北工業高校大規模改修工事(建築・4期)

図面名
 展開図(19)[CR(A棟)]
 縮尺
 S=1:50

図面番号
 A-48
 平成29年度
 区分

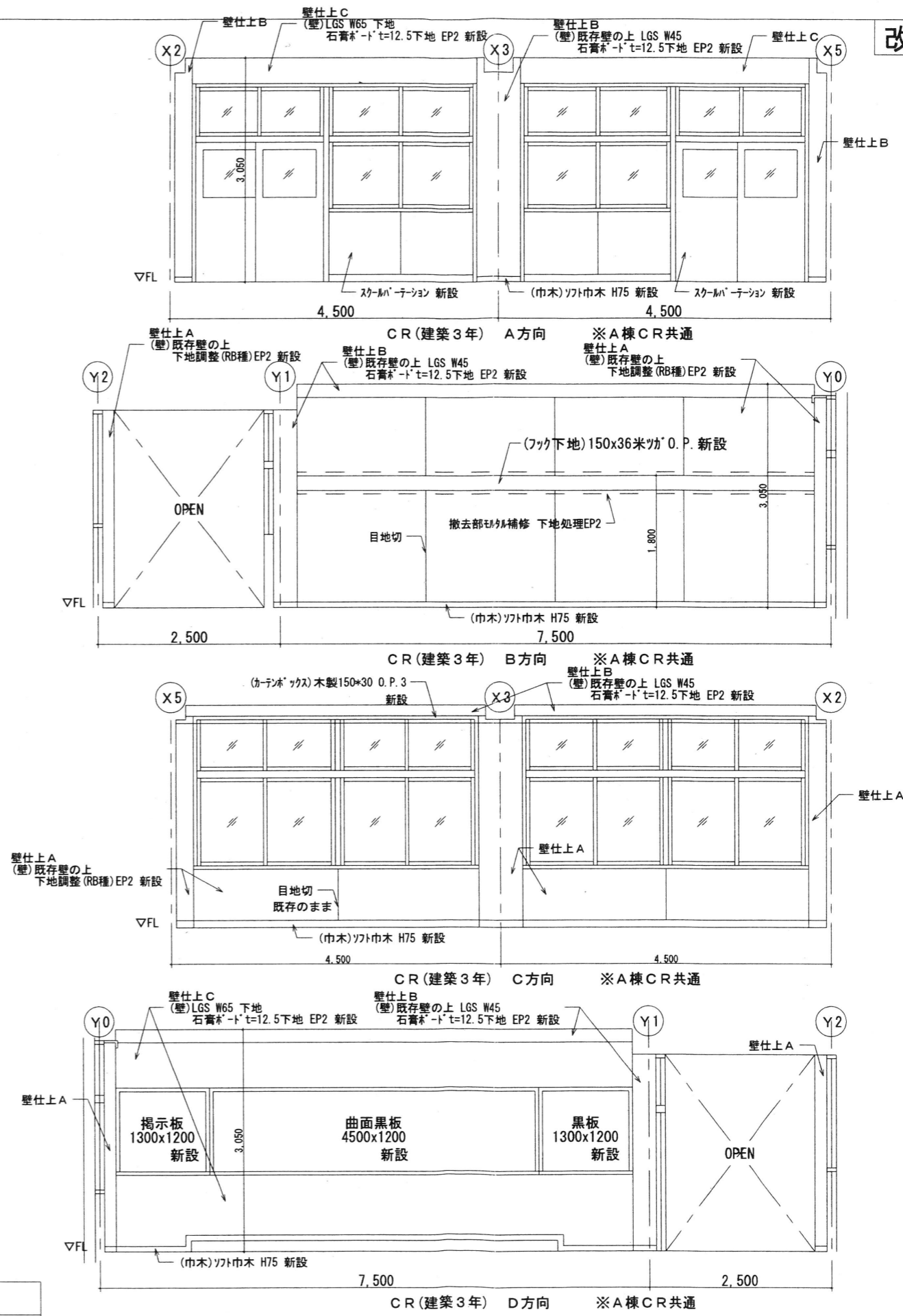
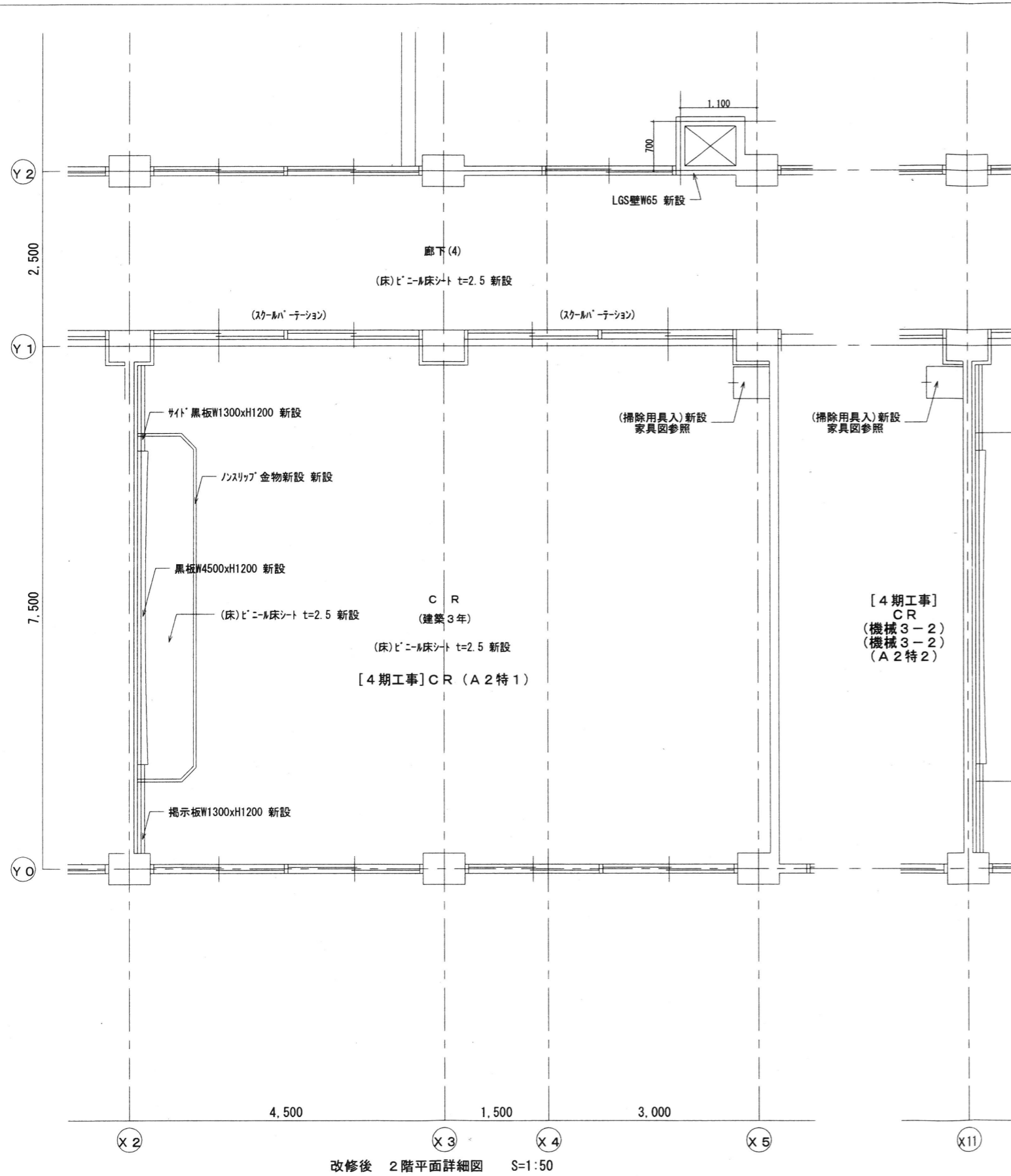

室名	床				壁				天井				備考
	下地	仕上	巾木	H	下地	仕上	下地	仕上	下地	仕上	C/H		
CR	現状(既存)のままで	ビニル床シート t=2.5 撤去	巾木 撤去	75	木製下地撤去 石膏ボード t=12.5 撤去	石膏ボード t=12.5 撤去	石膏ボード t=12.5 撤去	石膏ボード t=12.5 撤去	石膏ボード t=12.5 撤去	石膏ボード t=12.5 撤去	石膏ボード t=12.5 撤去	石膏ボード t=12.5 撤去	石膏ボード t=12.5 撤去
	改修後(新設)のままで	ビニル床シート t=2.5 新設	巾木 新設	75	石膏ボード t=12.5 新設 石膏ボード t=12.5 新設	石膏ボード t=12.5 新設	石膏ボード t=12.5 新設	石膏ボード t=12.5 新設	石膏ボード t=12.5 新設	石膏ボード t=12.5 新設	石膏ボード t=12.5 新設	石膏ボード t=12.5 新設	石膏ボード t=12.5 新設

MEMO	株式会社 清水公夫研究所	特記	工事名 郡山北工業高校大規模改修工事(建築・4期)	図面名 展開区(20)[CR(A棟)]	図面番号 A-49	平成29年度
	一級建築士事務所 福島県知事登録 第No12(512)0201号 一級建築士 建設大臣登録 第53563号 清水公夫 福島県郡山市栗根3丁目12番8号 TEL 024-922-9334 FAX 024-922-9822			縮尺 S:1:50	区分	

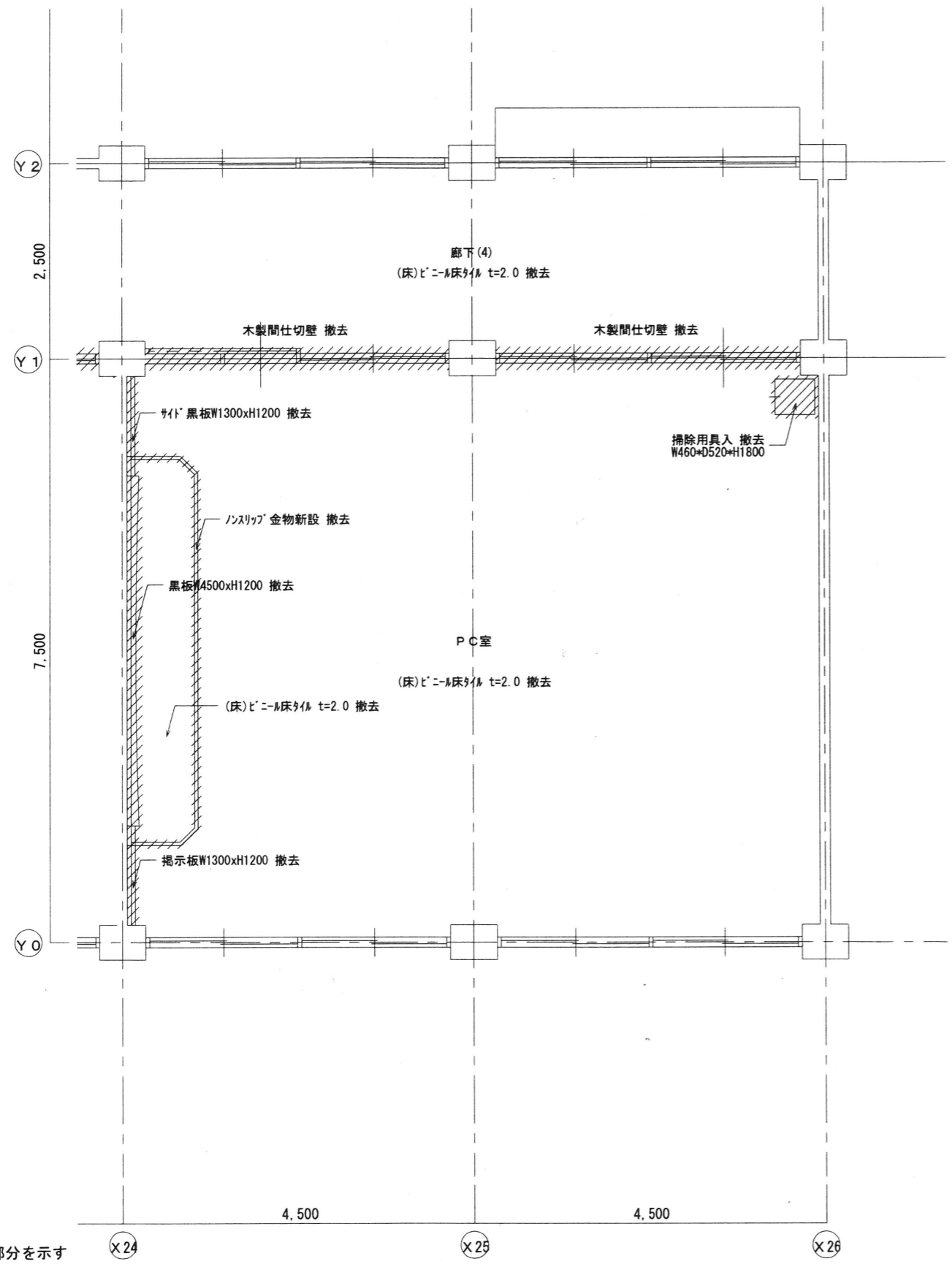

凡例
 撤去部分を示す
 RC躯体部分を示す

改修前 2階平面詳細図 S=1:50

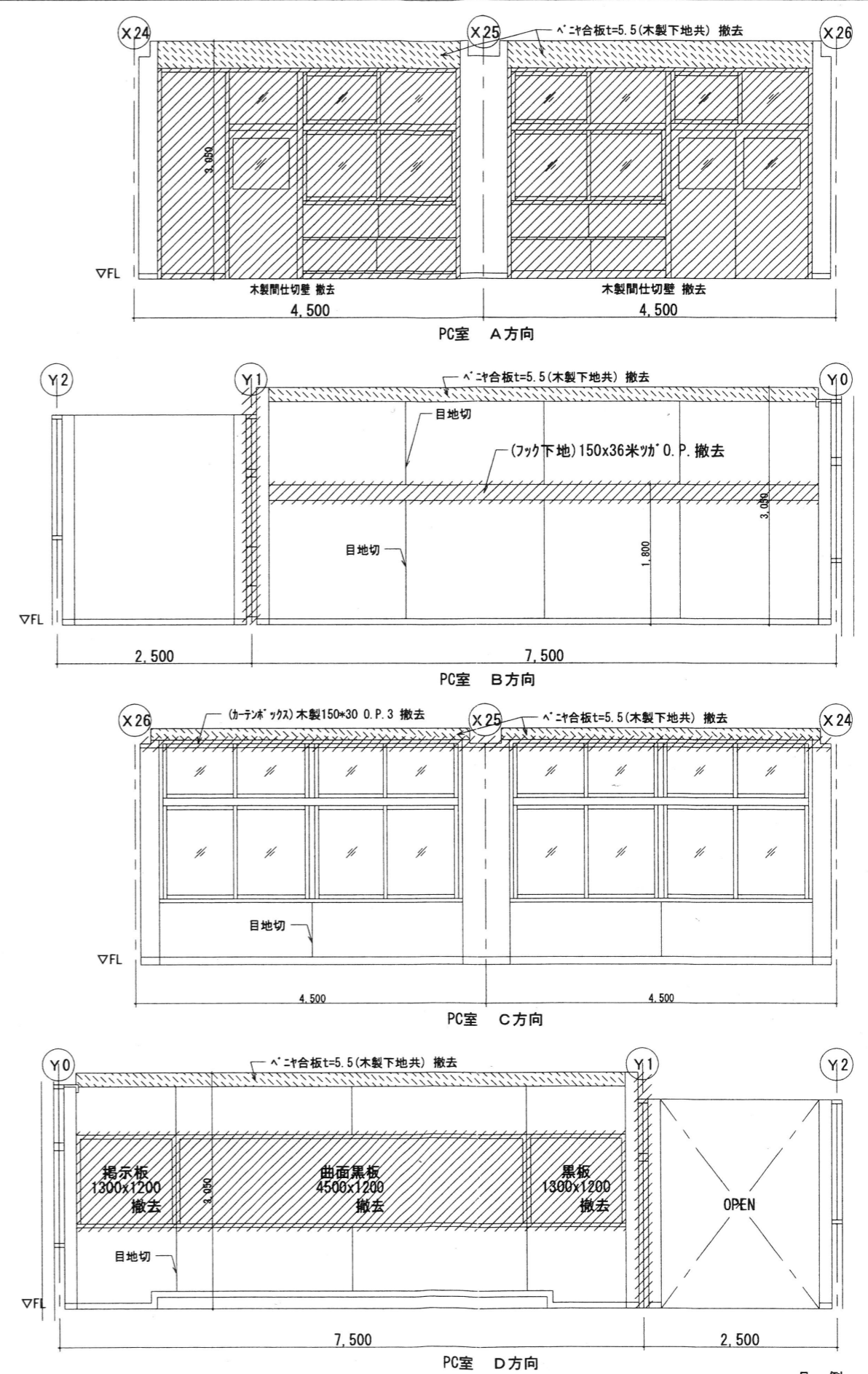

凡例
 撤去部分を示す

室名	床		巾木		壁		天井		備考
	下地	仕上	仕上	H	下地	仕上	下地	仕上	
PC室	現況 杉材金ゴリ既存のまま	ビニール床タイル t=2.0 撤去	77巾巾木 撤去	75	木製下地撤去 杉材金ゴリ既存のまま	ビニール合板貼 t=5.5 撤去 E.P.2 撤去	軽鋼骨天井下地 撤去	化粧石膏板 t=9.5 撤去	掲示板、曲面黒板、小黒板、帽子掛フック、掃除用具入、27巾受木 撤去
	改修後 杉材系下地調整材新設	ビニール床タイル t=2.5 新設	77巾巾木 新設	75	軽鋼骨下地 新設 既存壁の上 下地調整(R6種)	石膏板 t=12.5 E.P.2 新設 E.P.2 新設	軽鋼骨天井下地 新設	化粧石膏板 t=9.5 新設	掲示板、曲面黒板(14'x14')、小黒板、帽子掛フック、掃除用具入 新設

MEMO

株式会社 清水公夫研究所
 一級建築士事務所 福島県知事登録 第No12(512)0201号
 一級建築士 建設大臣登録 第53563号 清水公夫
 福島県郡山市菜根3丁目12番8号 TEL 024-922-9334 FAX 024-922-9822

特記

工事名
 郡山北工業高校大規模改修工事(建築・4期)

図面名
 展開図(21)[PC室]

図面番号
 A-50
 平成29年度

縮尺
 S=1:50

区分

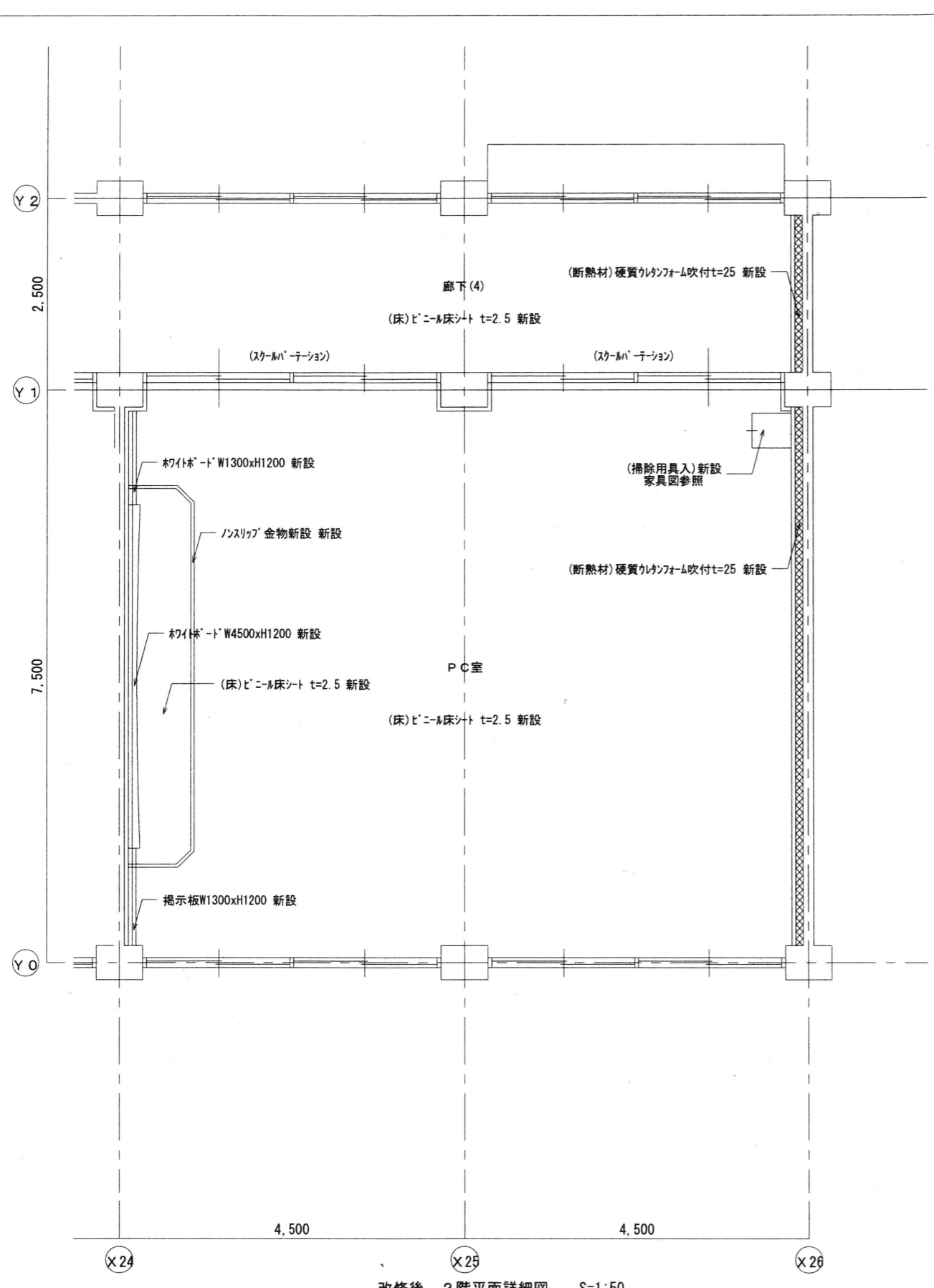

改修後 2階平面詳細図 S=1:50

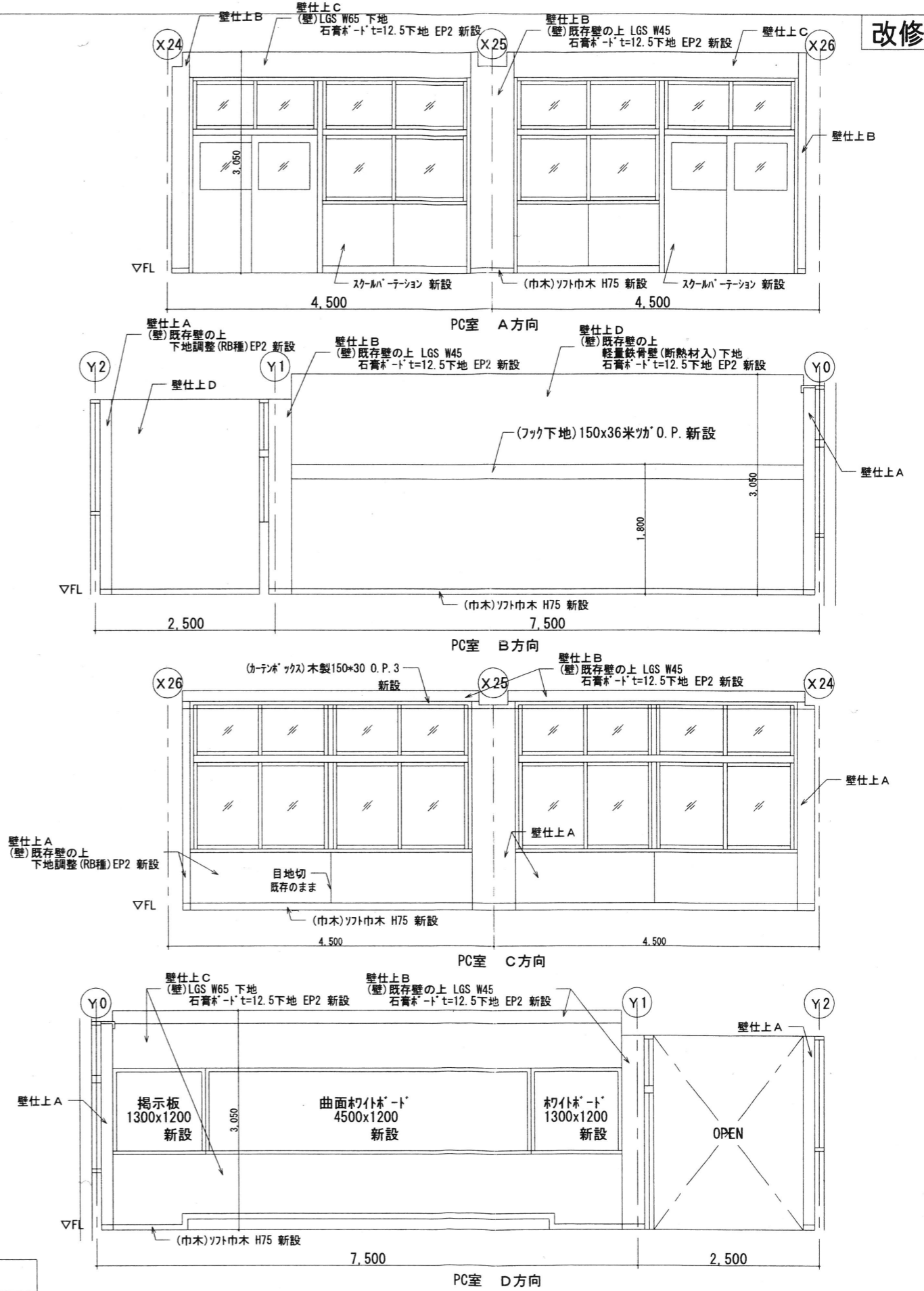

室名	床		巾木		壁		天井		備考	
	下地	仕上	仕上	H	下地	仕上	下地	仕上		CH
PC室	現況 杉板金ゴ子 既存のまま	ビニール床シート t=2.5 撤去	ワラ巾木 撤去	75	木製下地撤去 杉板金ゴ子 既存のまま	ビニール合板貼 t=5 撤去 E.P.2 撤去	軽量鉄骨天井下地 撤去	化粧石膏板 t=9.5 撤去	3050	掲示板、曲面黒板、小黒板、椅子撤去、掃除用具入、スリッパ木 撤去
	改修後 下地調整断熱材 新設	ビニール床シート t=2.5 新設	ワラ巾木 新設	75	軽量鉄骨下地 新設 既存壁の上 下地調整 (RB種)	石膏板 t=12.5 E.P.2 新設 E.P.2 新設	軽量鉄骨天井下地 新設	化粧石膏板 t=9.5 新設	3050	掲示板、曲面4500x1200、小黒板、椅子撤去、掃除用具入 新設

MEMO	株式会社 清水公夫研究所	特記	工事名 郡山北工業高校大規模改修工事(建築・4期)	図面名 展開図(22)[PC室]	図面番号 A-51	平成29年度
	一級建築士事務所 福島県知事登録 第No12(512)0201号 一級建築士 建設大臣登録 第53563号 清水公夫 福島県郡山市菜根3丁目12番8号 TEL 024-922-9334 FAX 024-922-9822			縮尺 S=1:50	区分	

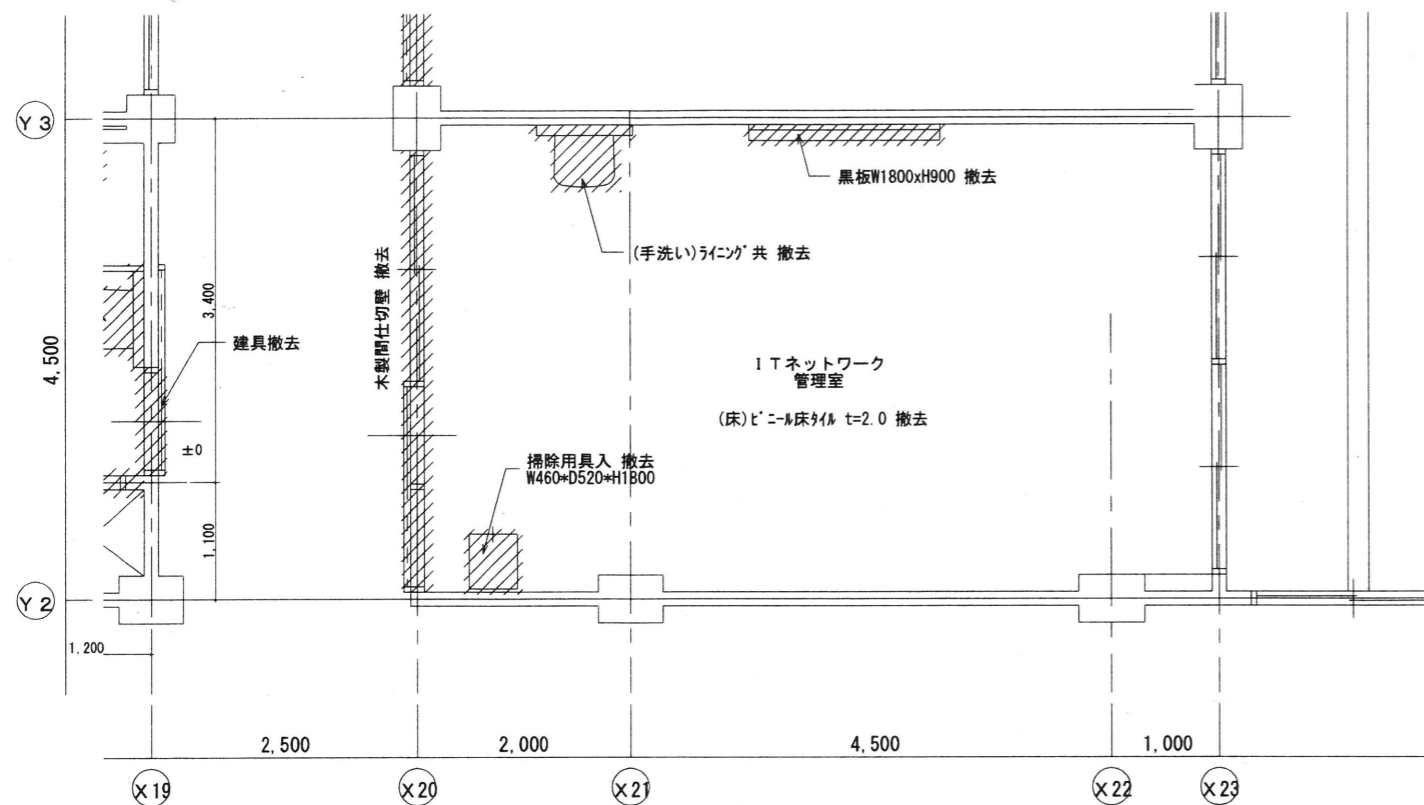

改修前 2階平面詳細図 S=1:50

- 凡例
- 撤去部分を示す
 - RC躯体部分を示す

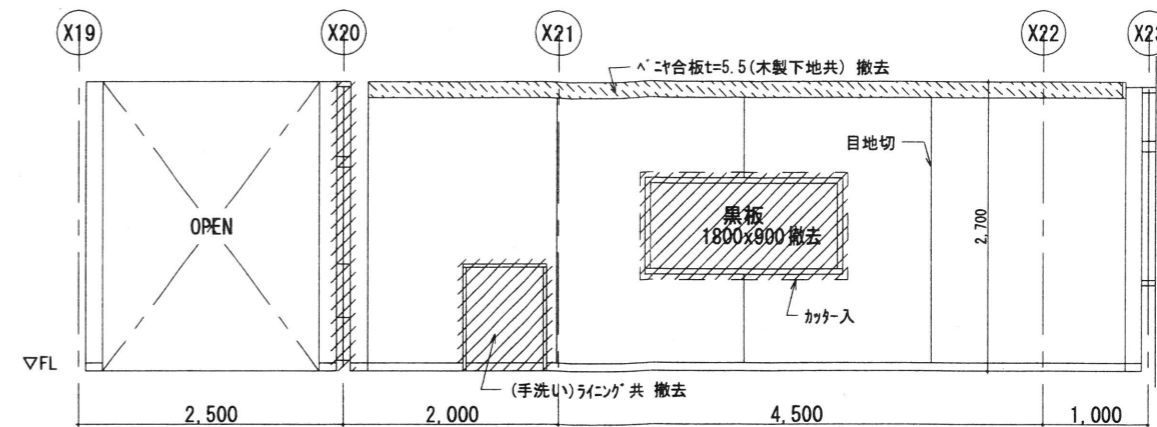

ITネットワーク管理室 A方向

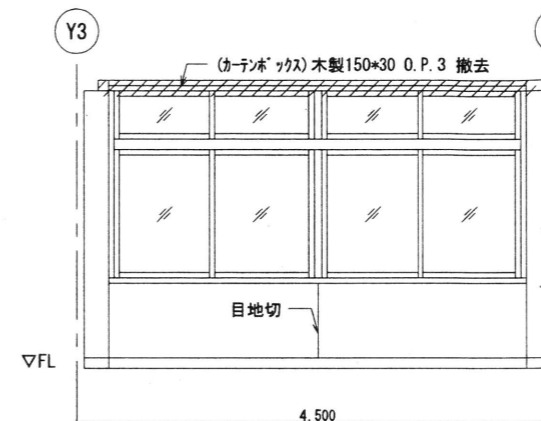

ITネットワーク管理室 B方向

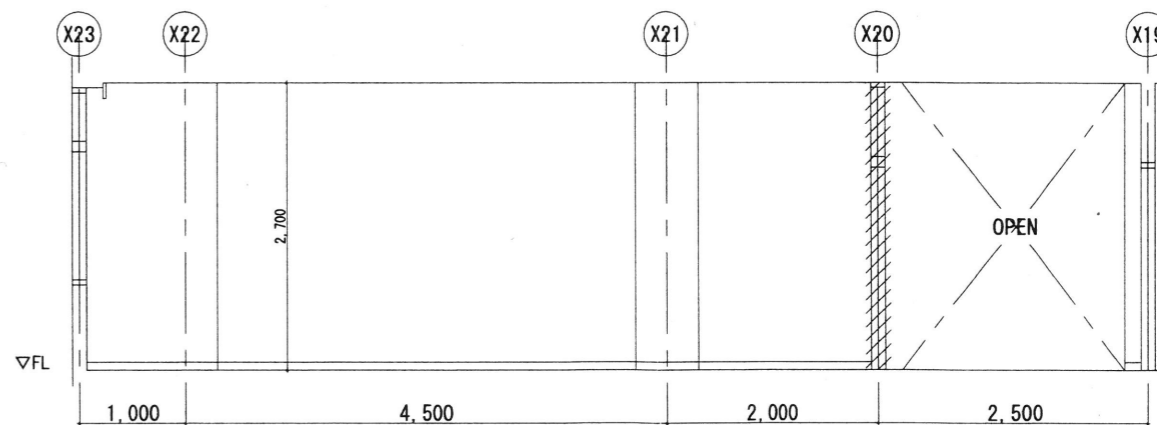

ITネットワーク管理室 C方向

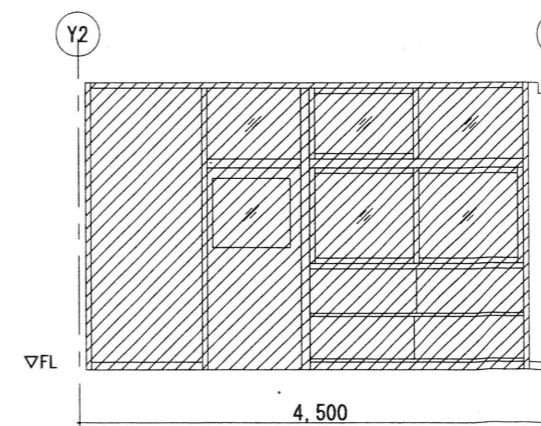

ITネットワーク管理室 D方向

- 凡例
- 撤去部分を示す

室名	床				壁				天井				備考
	下地	仕上	仕上	H	下地	仕上	下地	仕上	CH	下地	仕上	CH	
ITネットワーク管理室	現 合板	既存のまま	ビニール床 t=2 撤去	75	木製下地撤去	既存のまま	合板 t=5.5 撤去	軽鉄骨天井下地 撤去	化粧石膏板 t=9.5 撤去	2700	黒板1800x900、掃除用具入、手洗い 撤去		
	改修後	新設	ビニール床 t=2.5 新設	75	軽鉄骨壁下地 新設	石膏板 t=12.5 E.P.2 新設	軽鉄骨天井下地 新設	化粧石膏板 t=9.5 新設	2700	既存壁の上 下地調整 (R8種) E.P.2 新設	4711x1800x900、掃除用具入、手洗い 新設		

MEMO	株式会社 清水公夫研究所	特記	工事名 郡山北工業高校大規模改修工事(建築・4期)	図面名 展開図(23) [ITネットワーク管理室]	図面番号 A-52	平成29年度
	一級建築士事務所 福島県知事登録 第No12(512)0201号 一般建築士 建設大臣登録 第53563号 清水公夫 福島県郡山市菜穂3丁目12番8号 TEL 024-922-9334 FAX 024-922-9822			縮尺 S=1:50	区分	

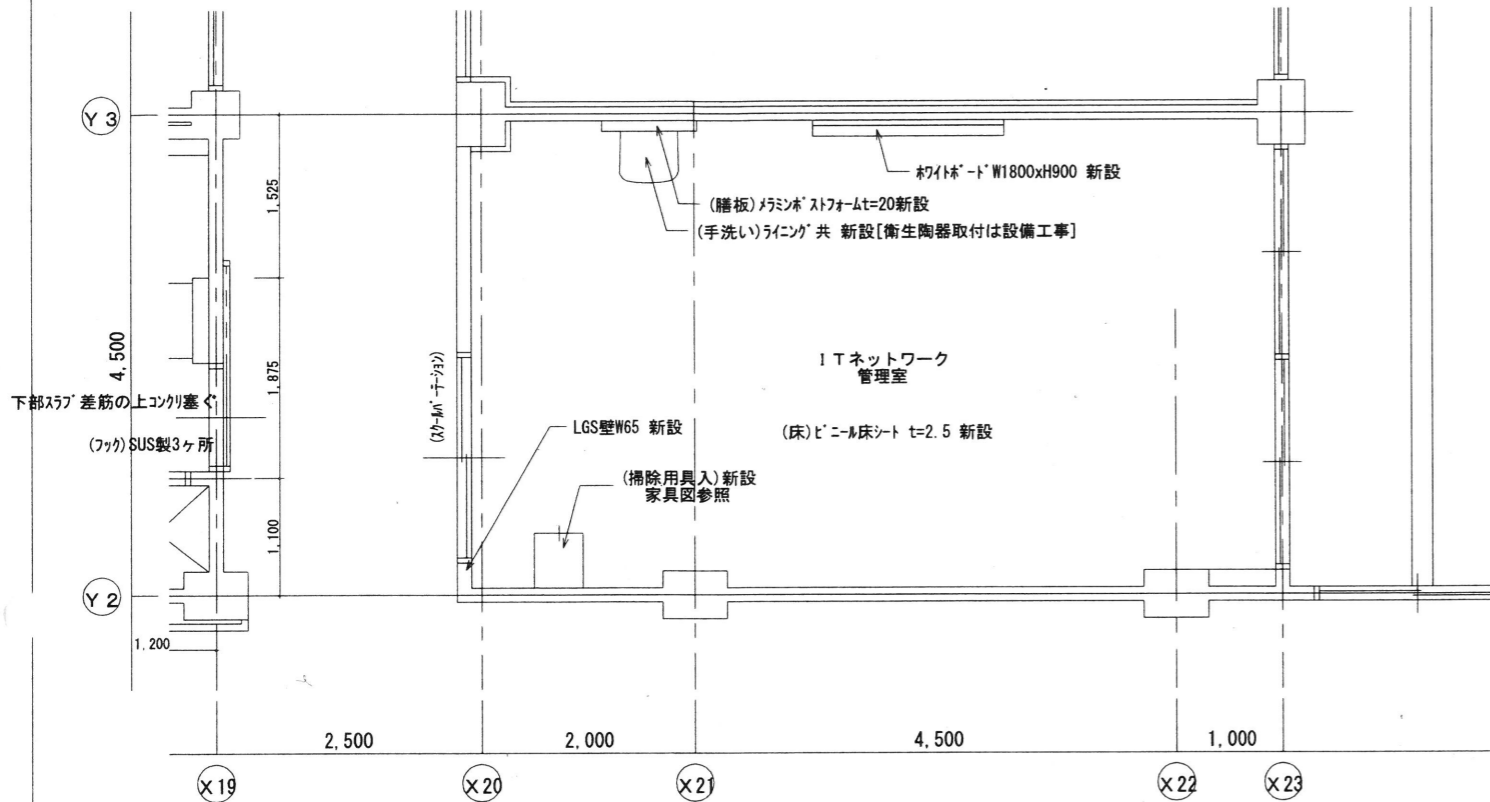

改修後 2階平面詳細図 S=1:50

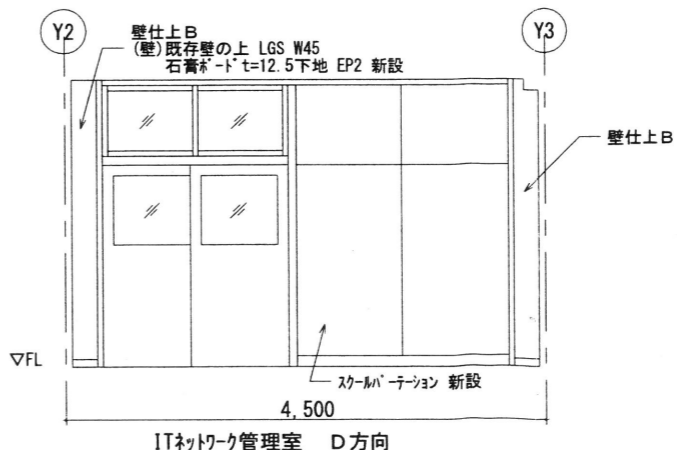
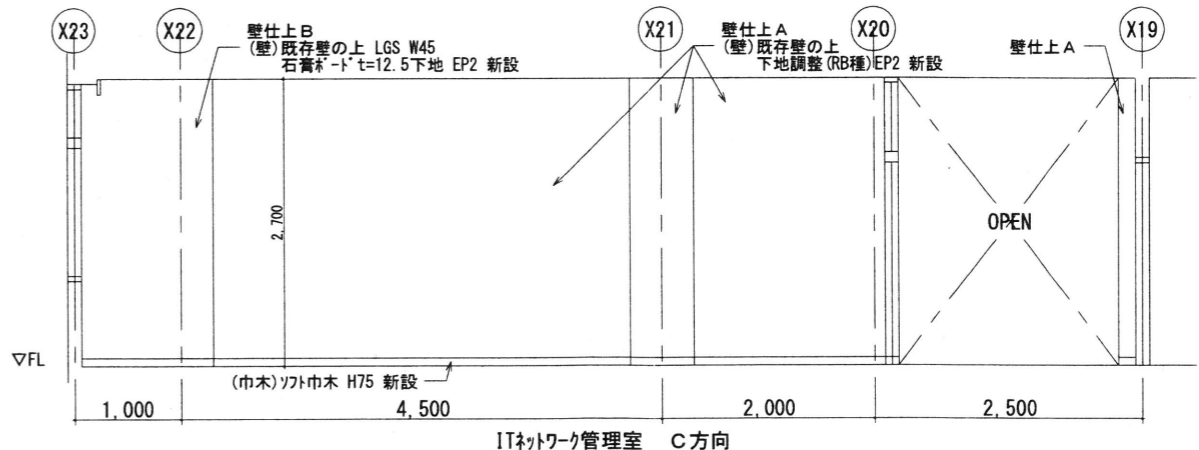
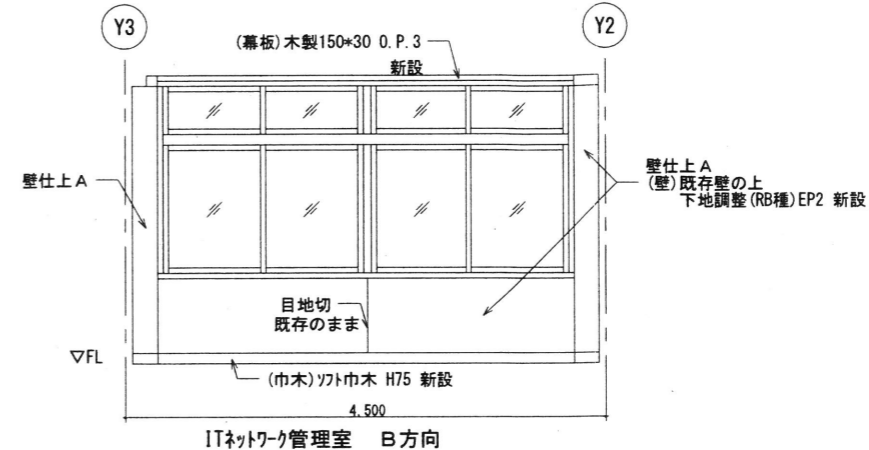
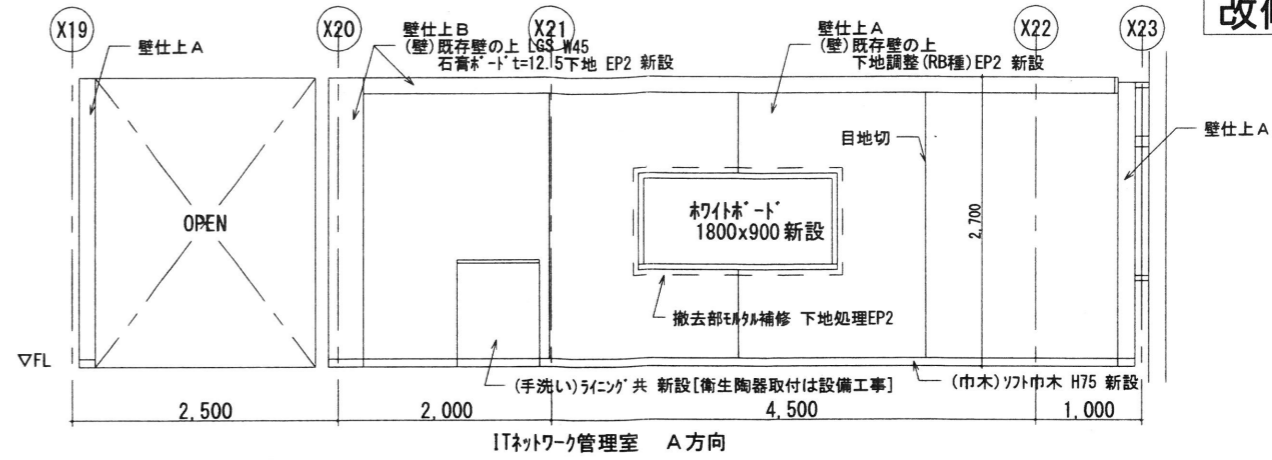

室名	床				壁				天井		備考	
	下地	仕上	巾木	H	下地	仕上	下地	仕上	CH			
ITネットワーク管理室	現況 石膏ボード	既存のまま	L-2-材(貼) t=2撤去	ソリ巾木 撤去	75	石膏ボード	既存のまま	L-2-材(貼) t=5.5撤去	石膏ボード t=12.5撤去	石膏ボード t=9.5撤去	2700	黒板1800x900、掃除用具入、手洗い 撤去
	改修後	石膏ボード	石膏ボード t=2.5 新設	ソリ巾木 新設	75	石膏ボード	石膏ボード t=12.5 新設	石膏ボード t=12.5 E.P.2 新設	石膏ボード t=12.5 新設	石膏ボード t=9.5 新設	2700	ホワイトボード1800x900、掃除用具入、手洗い 新設

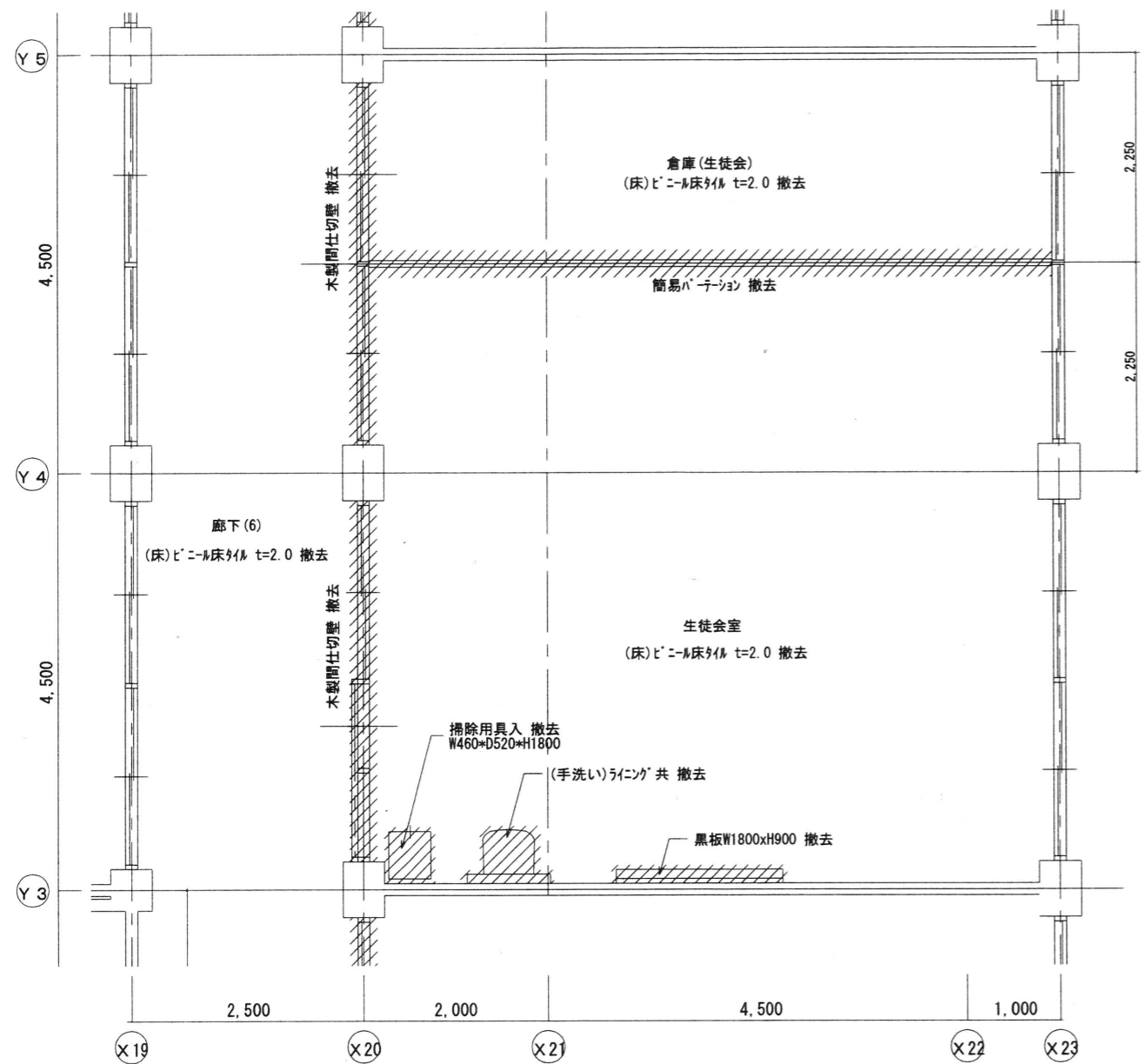

改修前 2階平面詳細図 S=1:50

- 凡例
- 撤去部分を示す
 - RC躯体部分を示す

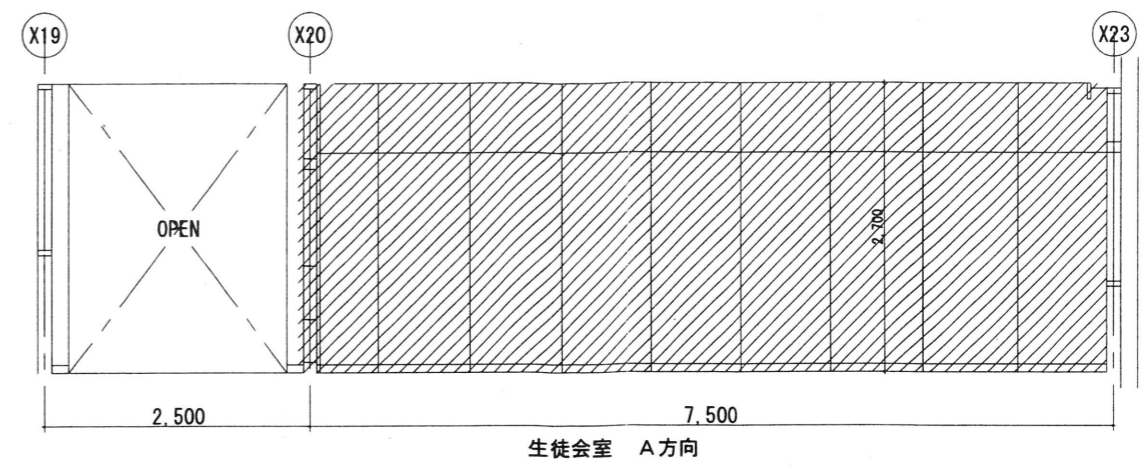

生徒会室 A方向

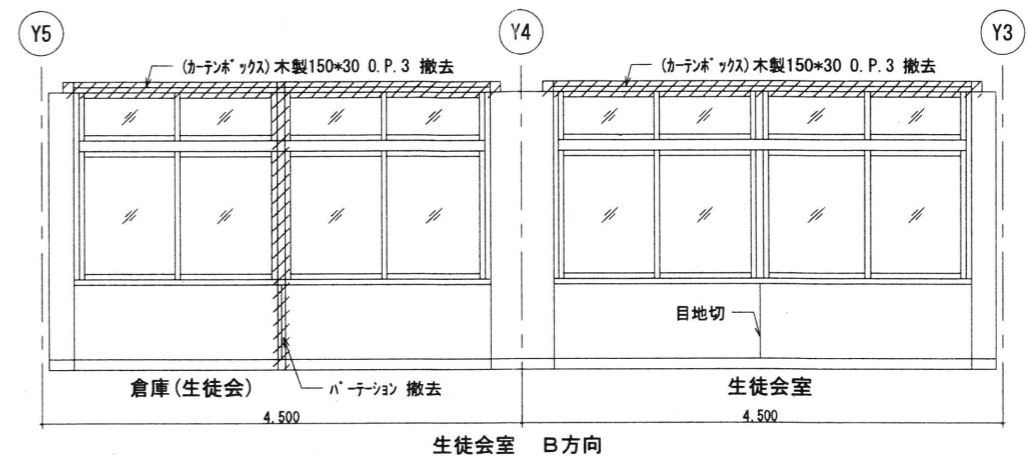

生徒会室 B方向

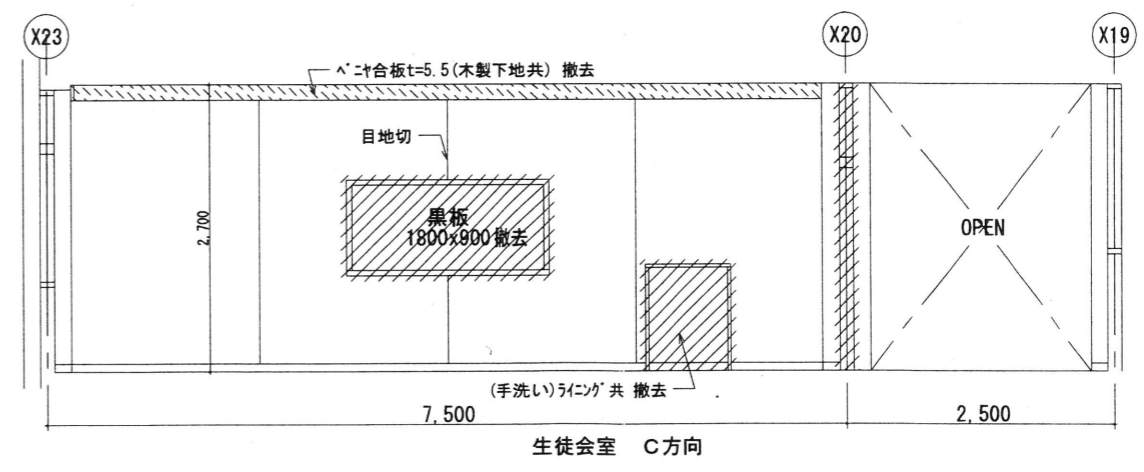

生徒会室 C方向

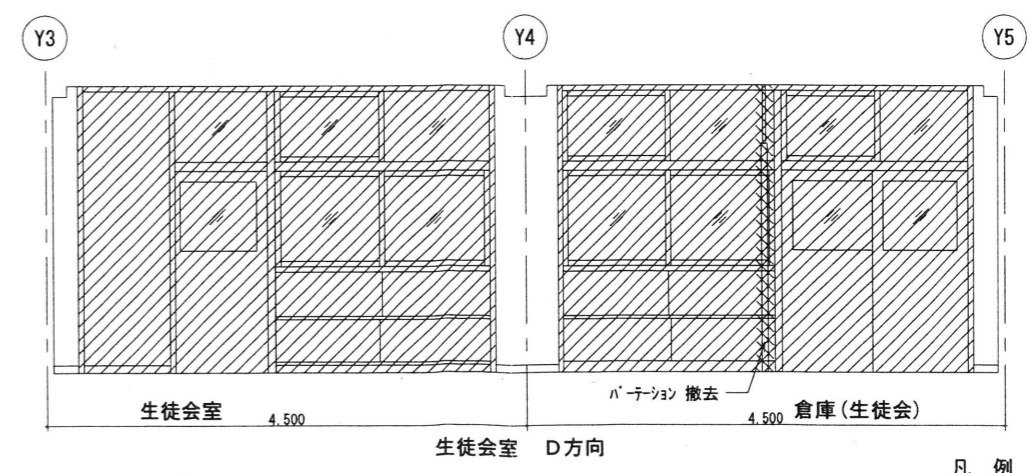

生徒会室 D方向

- 凡例
- 撤去部分を示す

箇所	床				天井				備考
	下地	仕上	巾木	H	下地	仕上	CH		
生徒会室	現 図 杉材金網 既存のまま	ビニル床 t=2.5 撤去	77巾木 撤去	75	木製下地撤去	ビニル合板貼付 t=5.5 撤去	化粧石膏板 t=9.5 撤去	2700	黒板1800x900、掃除用具入、手洗い 撤去
	改修後 杉材系下地調製材 新設	ビニル床 t=2.5 新設	77巾木 新設	75	軽集積骨壁下地 新設	石膏板 t=12.5 E.P.2 新設	化粧石膏板 t=9.5 新設	2700	黒板1800x900、掃除用具入、手洗い 新設
倉庫(生徒会)	現 図 杉材金網 既存のまま	ビニル床 t=2.5 撤去	77巾木 撤去	75	木製下地撤去	ビニル合板貼付 t=5.5 撤去	化粧石膏板 t=9.5 撤去	2700	黒板1800x900、掃除用具入、手洗い 撤去
	改修後 杉材系下地調製材 新設	ビニル床 t=2.5 新設	77巾木 新設	75	軽集積骨壁下地 新設	石膏板 t=12.5 E.P.2 新設	化粧石膏板 t=9.5 新設	2700	黒板1800x900、掃除用具入、手洗い 新設

MEMO	株式会社 清水公夫研究所	特記	工事名 郡山北工業高校大規模改修工事(建築・4期)	図面名 展開区(25)[生徒会室、倉庫(生徒会)]	図面番号 A-54	平成29年度
	一級建築士事務所 福島県知事登録 第No12(512)0201号 一級建築士 建設大臣登録 第53563号 清水公夫 福島県郡山市菜根3丁目12番8号 TEL 024-922-9334 FAX 024-922-9822			縮尺 S=1:50	区分	

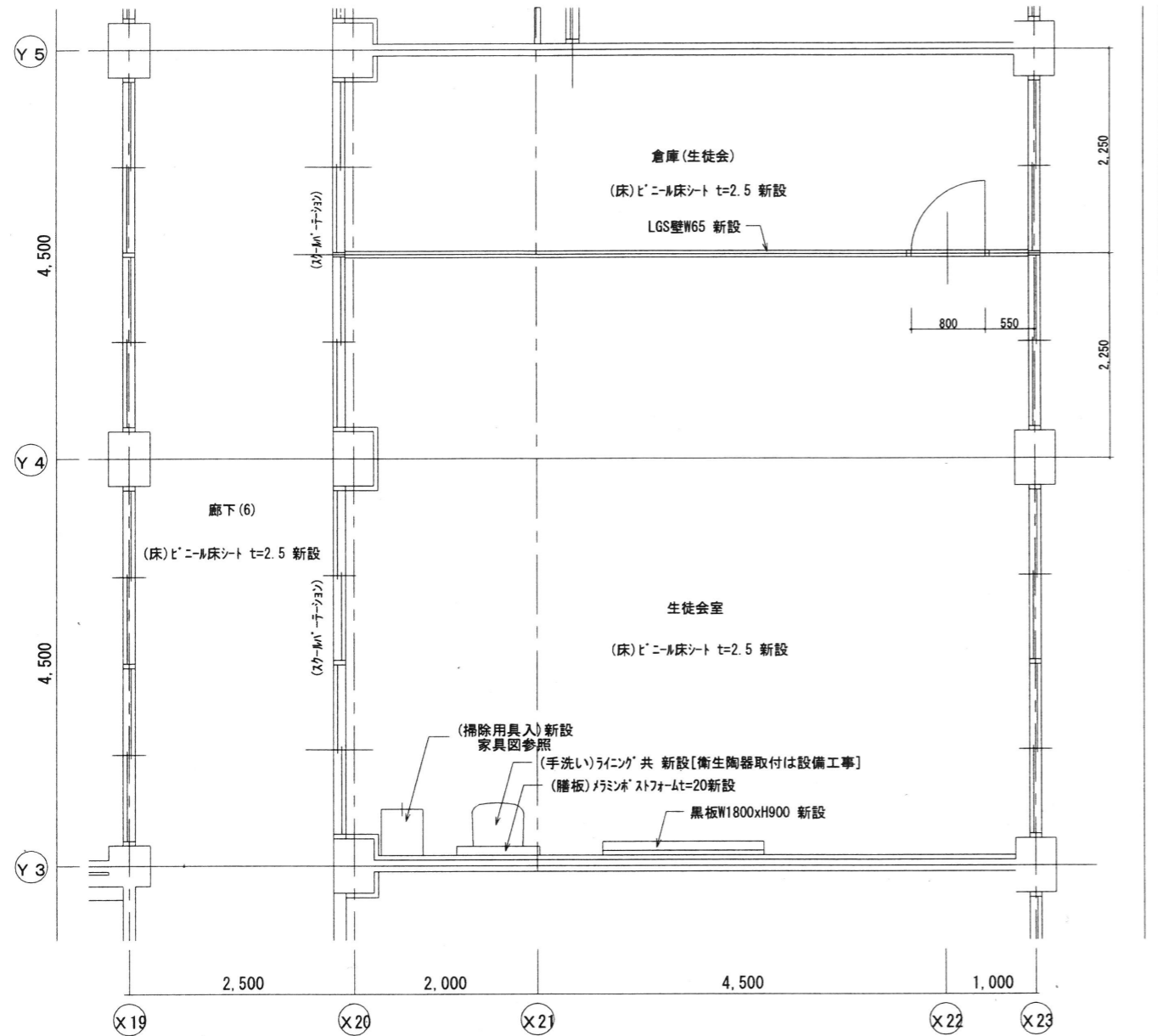

改修後 2階平面詳細図 S=1:50

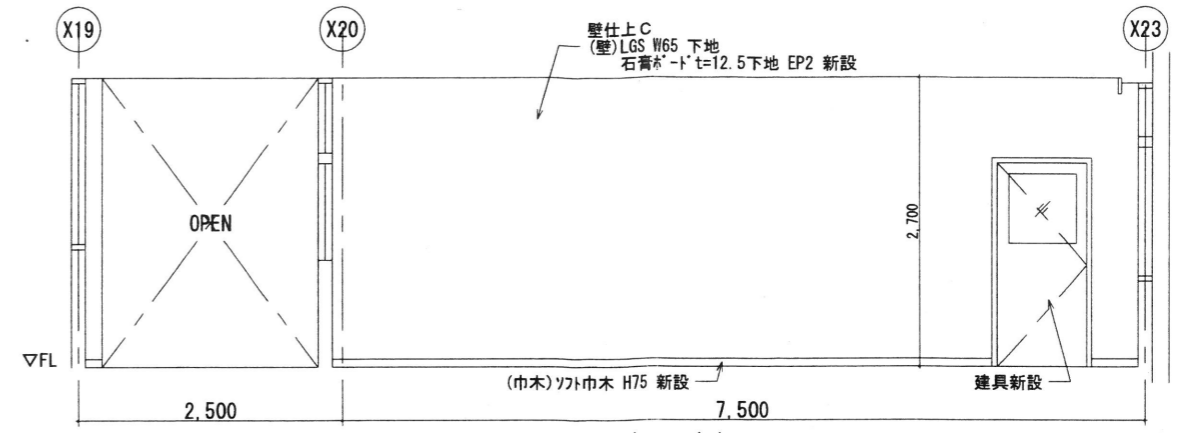

生徒会室 A方向

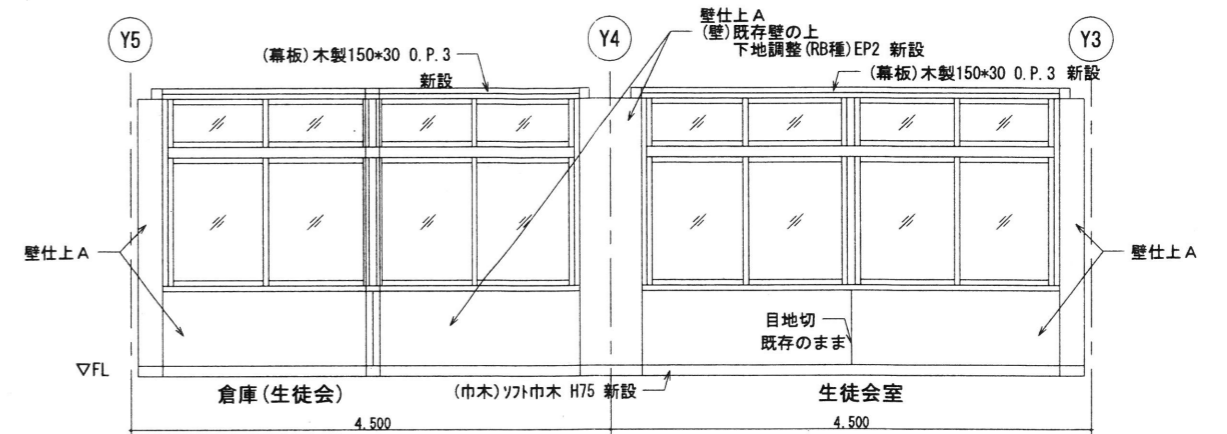

生徒会室 B方向

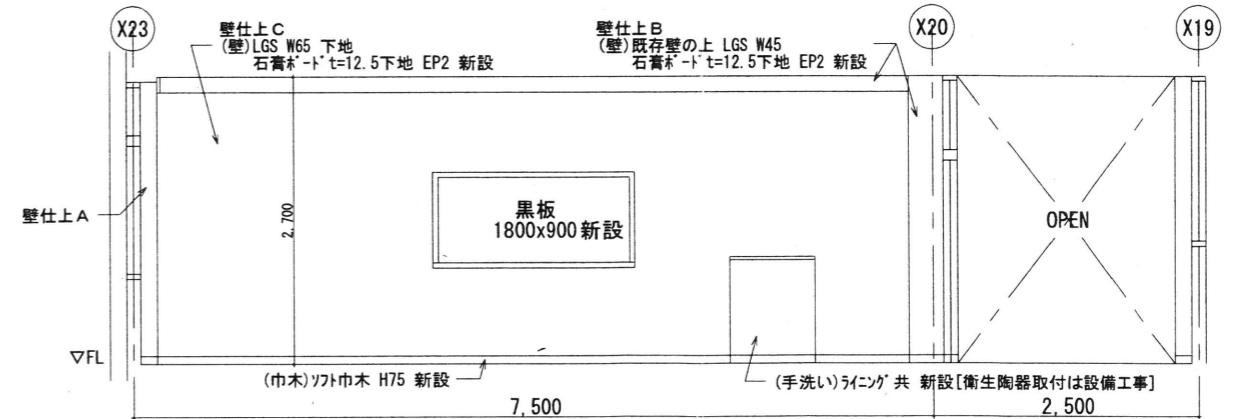

生徒会室 C方向

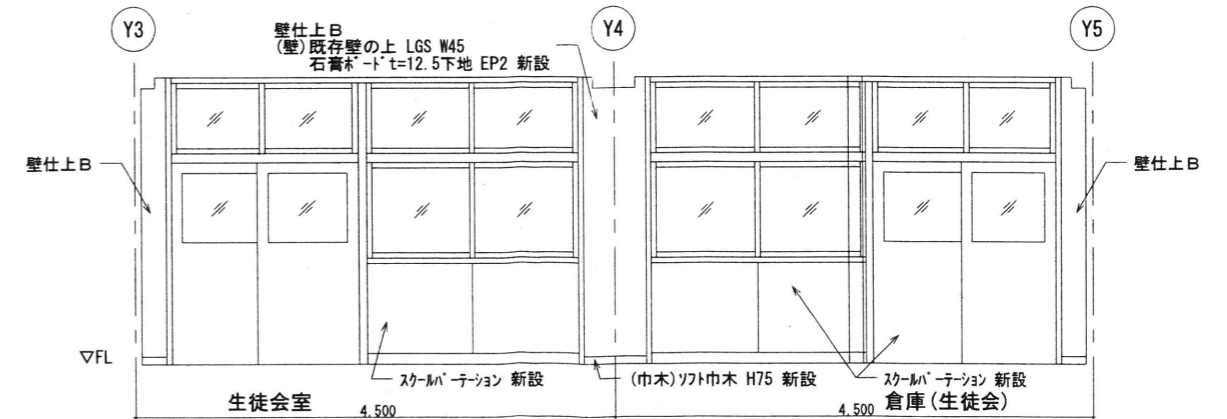

生徒会室 D方向

室名	床				壁				天井				備考	
	下地	仕上	巾木	H	下地	仕上	下地	仕上	CH	下地	仕上	CH		
生徒会室	現況 石膏ボード	既存のまま	石膏ボード t=2	撤去	石膏ボード	既存のまま	石膏ボード t=12.5	EP2 撤去	石膏ボード t=9.5	撤去	石膏ボード t=9.5	撤去	2700	黑板1800x900、掃除用具入、手洗い 撤去
	改修後	石膏ボード	新設	石膏ボード t=2.5	新設	石膏ボード	新設	石膏ボード t=12.5	EP2 新設	石膏ボード t=9.5	新設	石膏ボード t=9.5	新設	2700
倉庫(生徒会)	現況 石膏ボード	既存のまま	石膏ボード t=2	撤去	石膏ボード	既存のまま	石膏ボード t=12.5	EP2 撤去	石膏ボード t=9.5	撤去	石膏ボード t=9.5	撤去	2700	大黒下地撤去、石膏ボード撤去、石膏ボード t=12.5 下地調整(RB種) 撤去
	改修後	石膏ボード	新設	石膏ボード t=2.5	新設	石膏ボード	新設	石膏ボード t=12.5	EP2 新設	石膏ボード t=9.5	新設	石膏ボード t=9.5	新設	2700

MEMO

株式会社 清水公夫研究所
 一級建築士事務所 福島県知事登録 第No12(512)0201号
 一級建築士 建設大臣登録 第53563号 清水公夫
 福島県郡山市東町3丁目12番8号 TEL 024-922-9334 FAX 024-922-9822

特記

工事名 郡山北工業高校大規模改修工事(建築・4期)

図面名 展開図(26)[生徒会室、倉庫(生徒会)]

縮尺 S=1:50

図面番号 A-55

平成29年度

既存

改修後

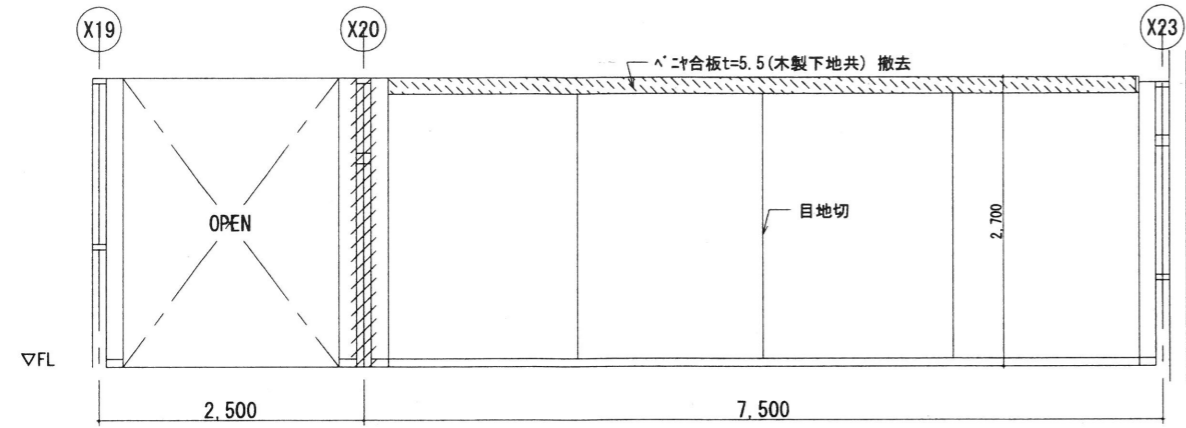

倉庫(生徒会) A方向

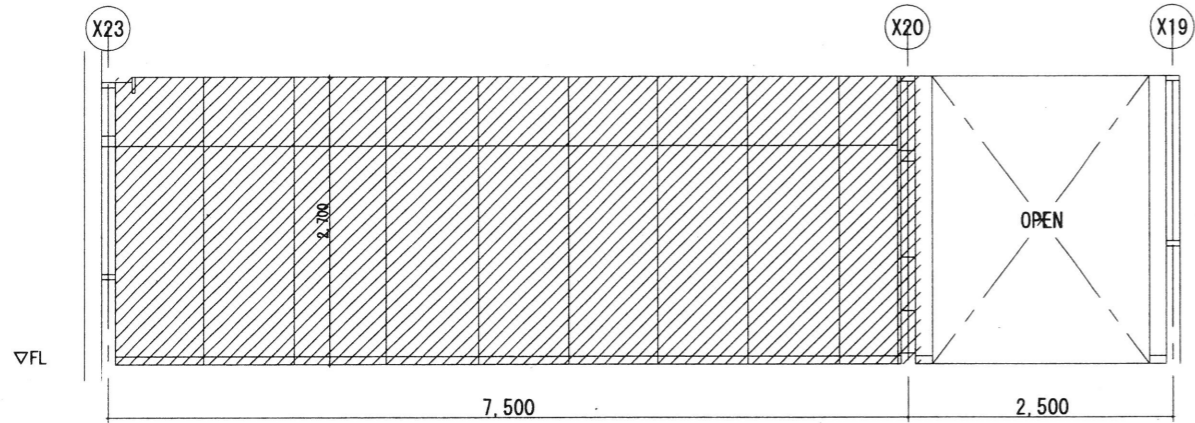

倉庫(生徒会) C方向

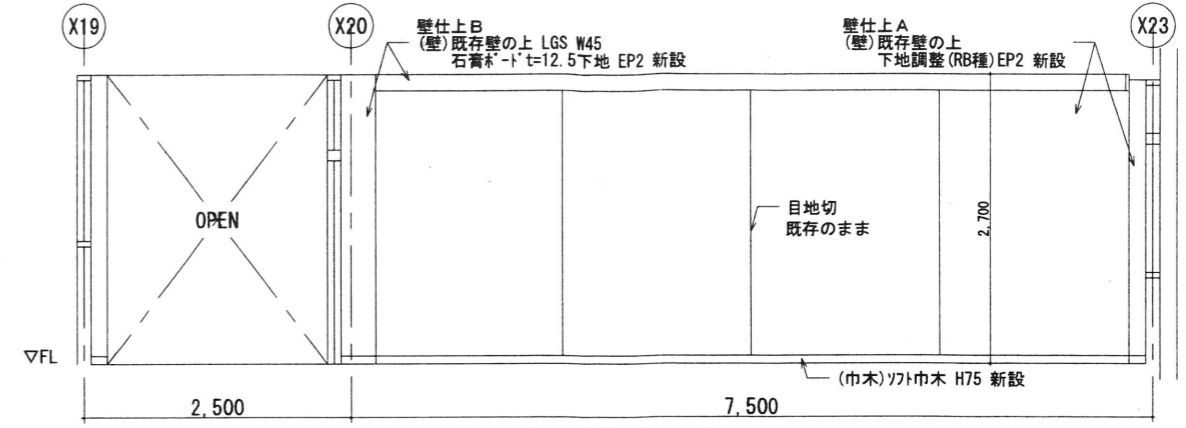

倉庫(生徒会) A方向

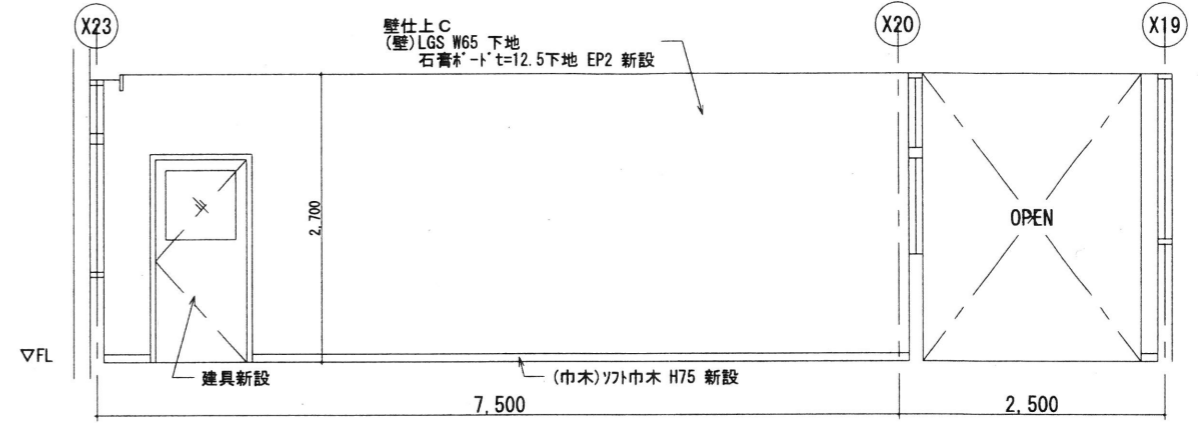

倉庫(生徒会) C方向

室名	床				壁				天井				備考
	下地	仕上	仕上	H	下地	仕上	下地	仕上	C/H	下地	仕上	C/H	
生徒会室	現況 石膏ボード 既存のまま	ビニル貼 t=2 撤去	ツタ巾木 撤去	75	木製下地撤去 石膏ボード 既存のまま	木製下地撤去 石膏ボード t=12.5 EP2 新設	軽鋼骨天井下地 撤去	化粧石膏ボード t=9.5 撤去	2700	黒板1800x900、掃除用具入、手洗い 撤去			
	改修後 石膏ボード系下地撤去材 新設	ビニル貼 t=2.5 新設	ツタ巾木 新設	75	軽鋼骨下地 新設 既存壁の上 下地調整(RB種)	石膏ボード t=12.5 EP2 新設 EP2 新設	軽鋼骨天井下地 新設	化粧石膏ボード t=9.5 新設	2700	黒板1800x900、掃除用具入、手洗い 新設			
倉庫(生徒会)	現況 石膏ボード 既存のまま	ビニル貼 t=2 撤去	ツタ巾木 撤去	75	木製下地撤去 石膏ボード 既存のまま	木製下地撤去 石膏ボード t=5 撤去 石膏ボード t=12.5 EP2 新設	軽鋼骨天井下地 撤去	化粧石膏ボード t=9.5 撤去	2700				
	改修後 石膏ボード系下地撤去材 新設	ビニル貼 t=2.5 新設	ツタ巾木 新設	75	軽鋼骨下地 新設 既存壁の上 下地調整(RB種)	石膏ボード t=12.5 EP2 新設 EP2 新設	軽鋼骨天井下地 新設	化粧石膏ボード t=9.5 新設	2700				

MEMO

株式会社 清水公夫研究所
 一級建築士事務所 福島県知事登録 第No12(512)0201号
 一級建築士 建設大臣登録 第53563号 清水公夫
 福島県郡山市栗根3丁目12番8号 TEL 024-922-9334 FAX 024-922-9822

特記

工事名

郡山北工業高校大規模改修工事(建築・4期)

図面名

展開図(27)[倉庫(生徒会)]

縮尺

S=1:50

図面番号

A-56

区分

平成29年度

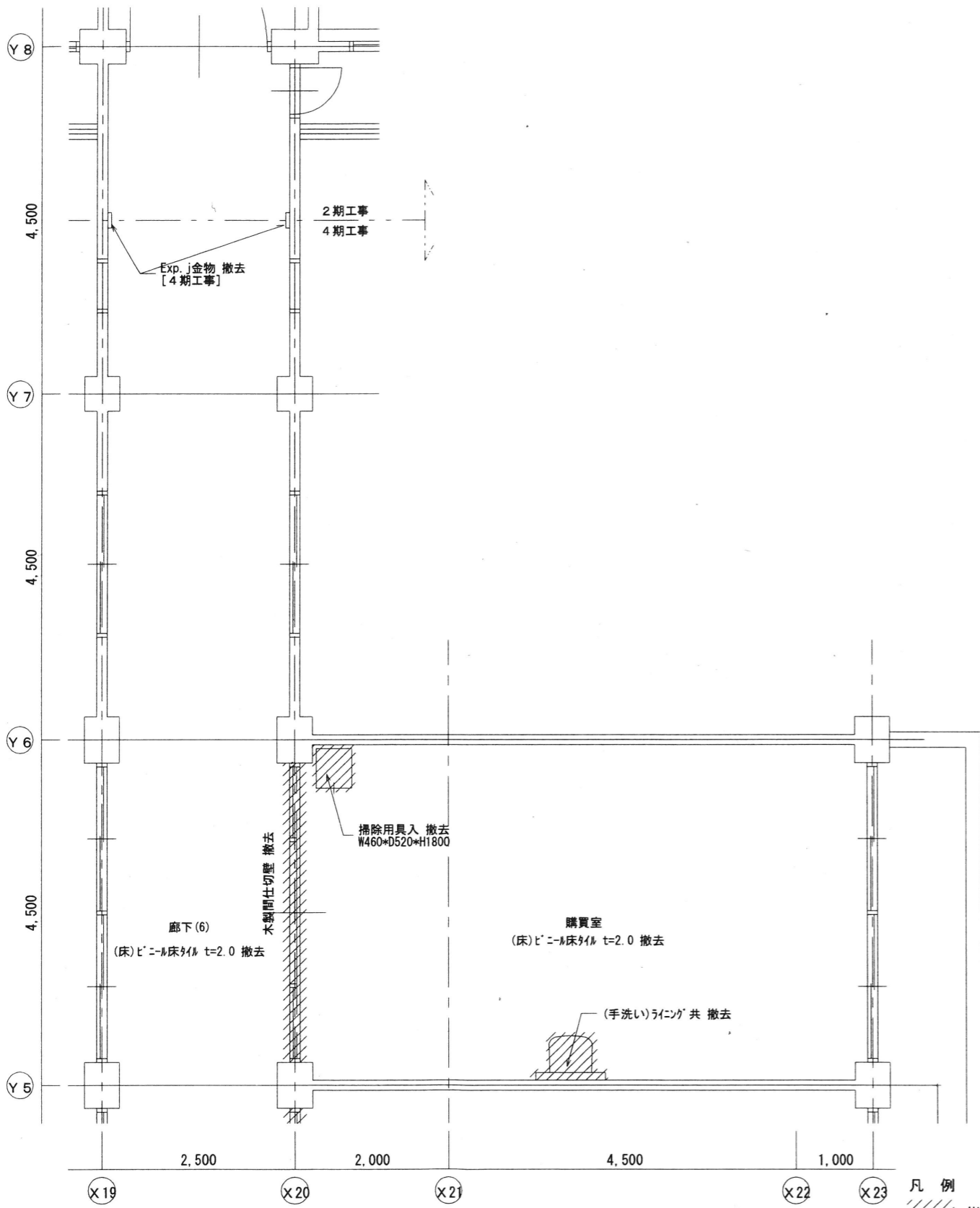

改修前 2階平面詳細図 S=1:50

凡例
 撤去部分を示す
 RC躯体部分を示す

箇所	床		巾木		壁		天井		備考	
	下地	仕上	仕上	H	下地	仕上	下地	仕上		CH
購買室	現況 杉板金張り既存のまま	E.P.2貼付 t=2撤去	Y7巾木 撤去	75	木製下地撤去 杉板金張り既存のまま	ベニヤ合板貼付 t=5.5撤去 E.P.2撤去	軽量鉄骨天井下地 撤去	化粧石膏板 t=9.5撤去	2700	掃除用具入、手洗い 撤去
改修後の下地調整材塗	新設 E.P.2床 t=2.5	新設	Y7巾木 新設	75	軽量鉄骨下地 新設 既存室の上下通調整 (0.8mm)	石膏板 t=12.5 E.P.2 新設 E.P.2 新設	軽量鉄骨天井下地 新設	化粧石膏板 t=9.5 新設	2700	掃除用具入、手洗い 新設

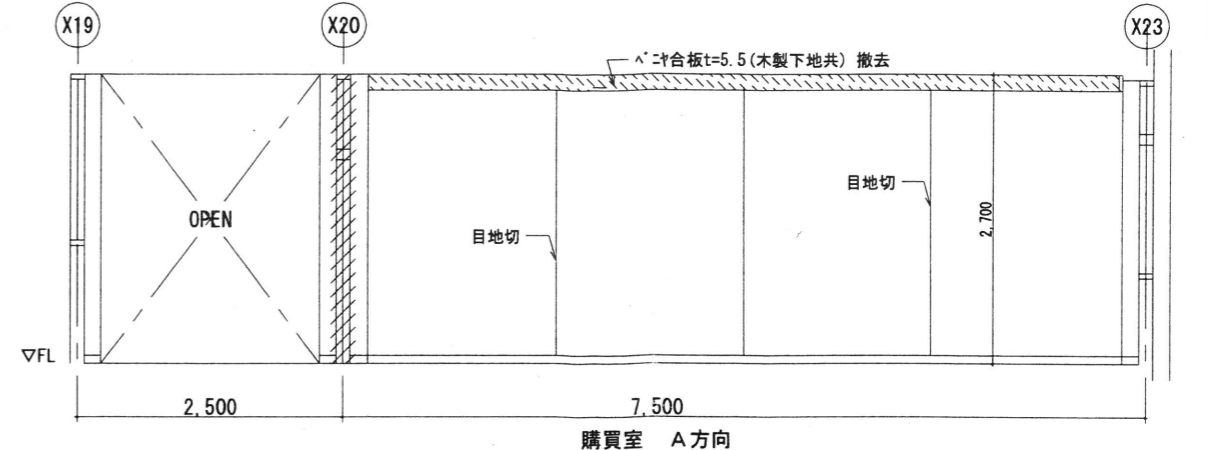

購買室 A方向

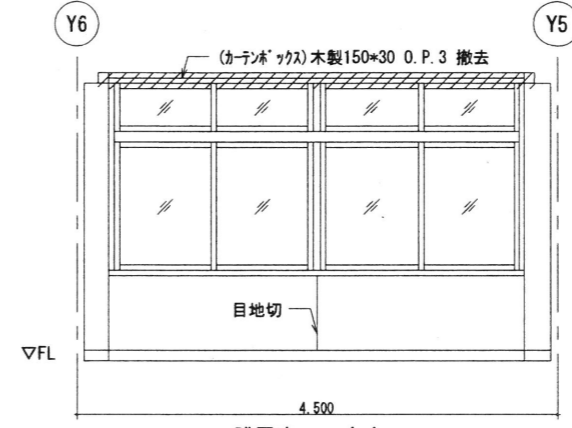

購買室 B方向

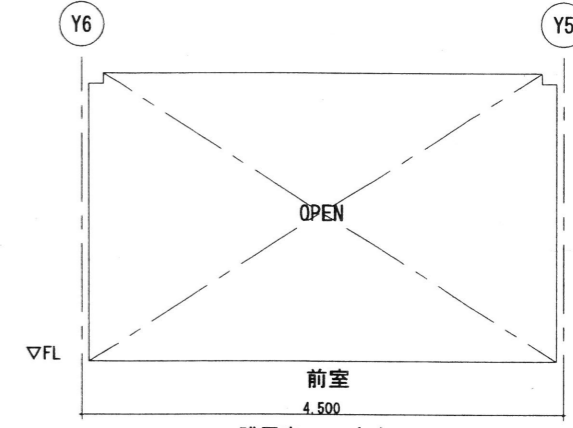

前室 B方向

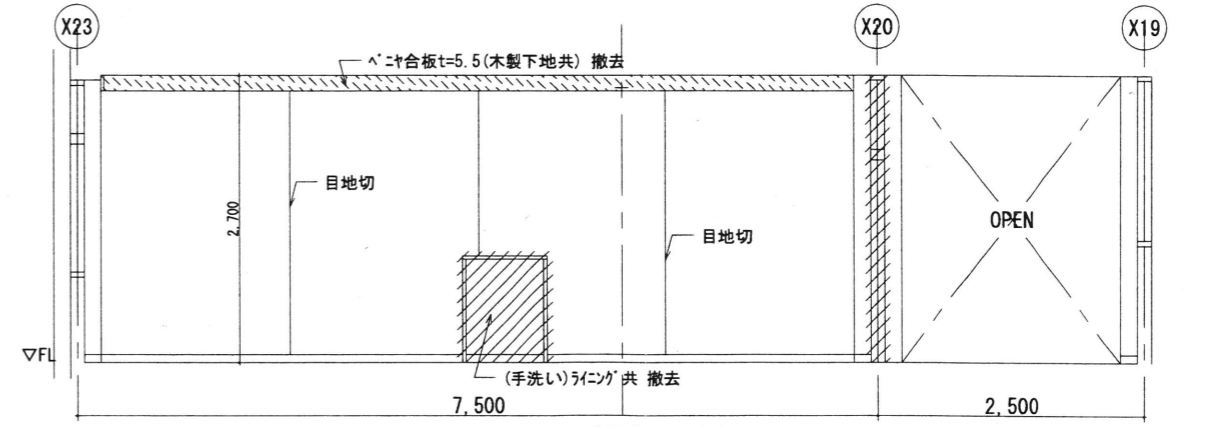

購買室 C方向

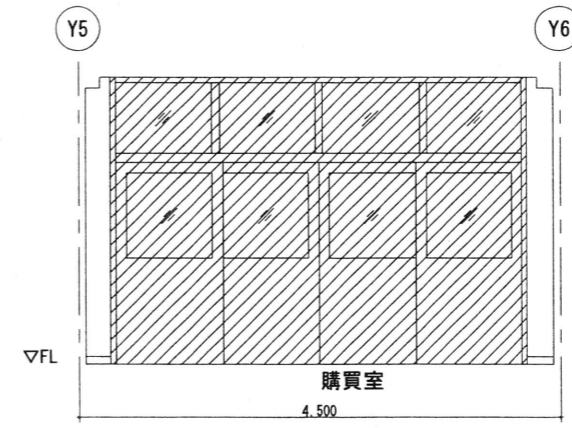

購買室 D方向

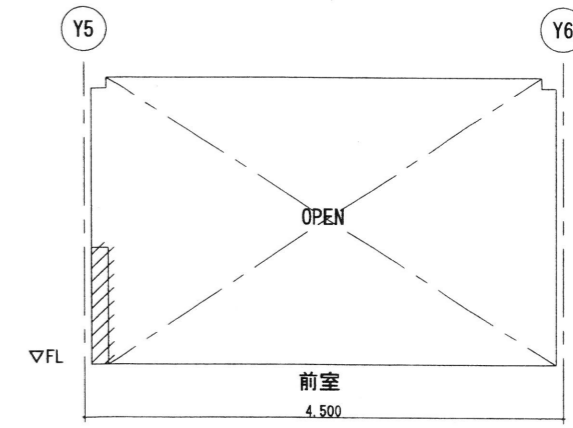

前室 D方向

凡例
 撤去部分を示す

MEMO

株式会社 清水公夫研究所
 一級建築士事務所 福島県知事登録 第No12(512)0201号
 一級建築士 建設大臣登録 第53563号 清水公夫
 福島県郡山市菜根3丁目12番8号 TEL. 024-922-9334 FAX 024-922-9822

特記

工事名
 郡山北工業高校大規模改修工事(建築・4期)

図面名
 展開区(28)[購買室]
 縮尺
 S=1:50

図面番号
 A-57
 平成29年度
 区分

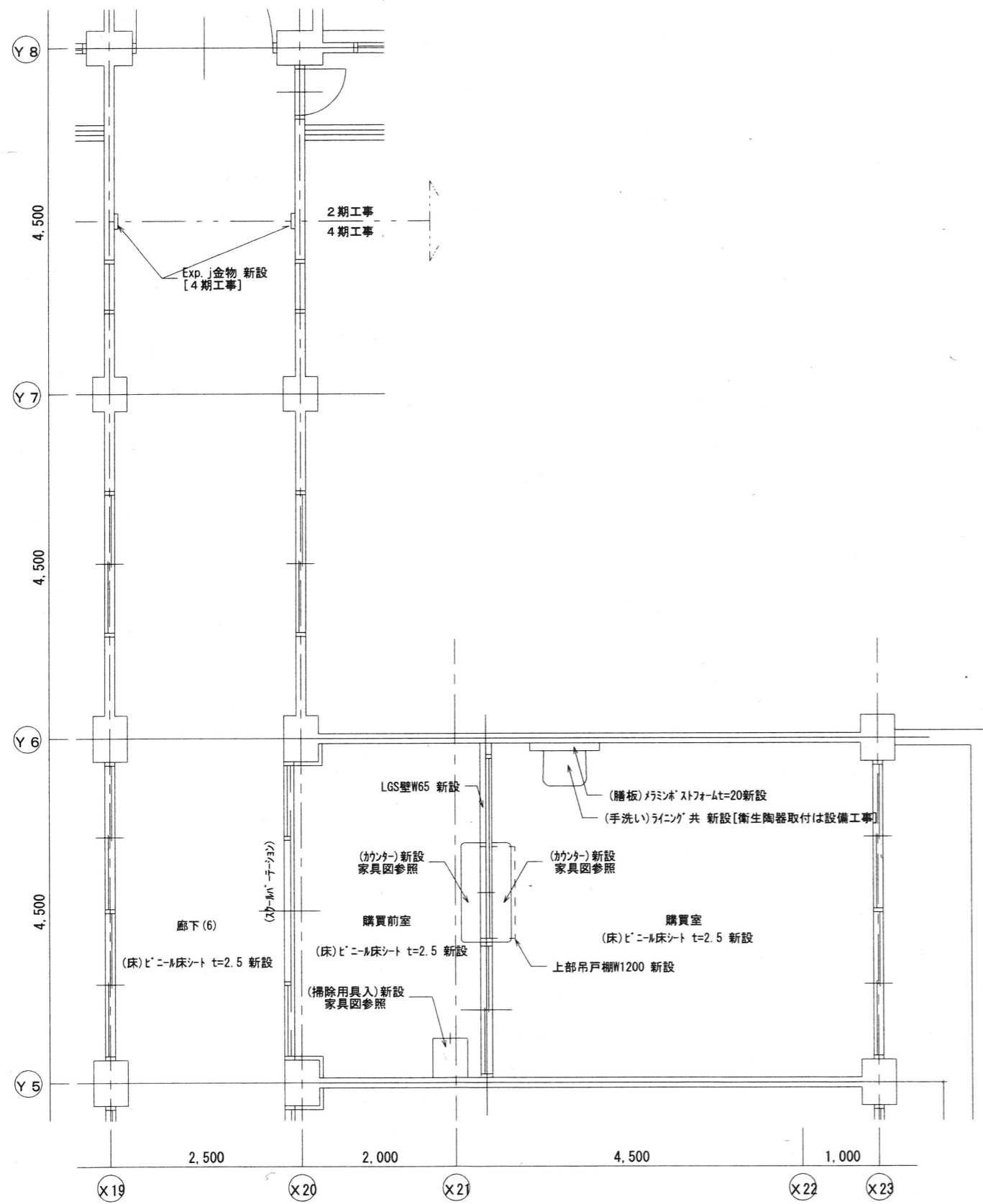

改修後 2階平面詳細図 S=1:50

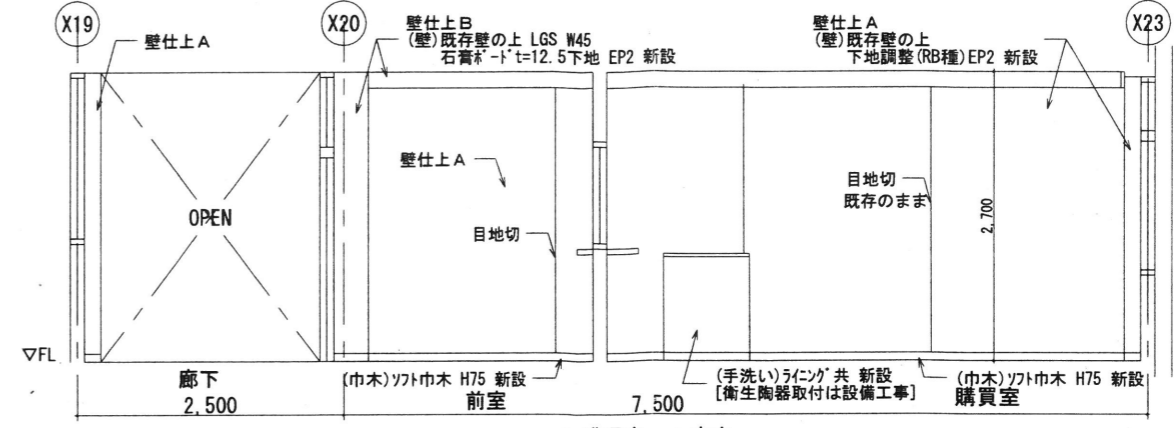

購買室 A方向

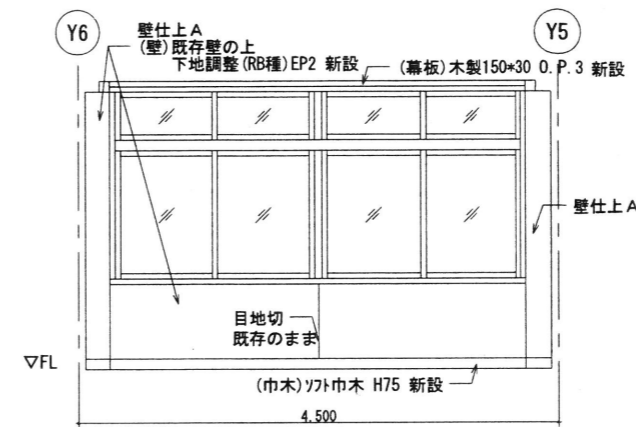

購買室 B方向

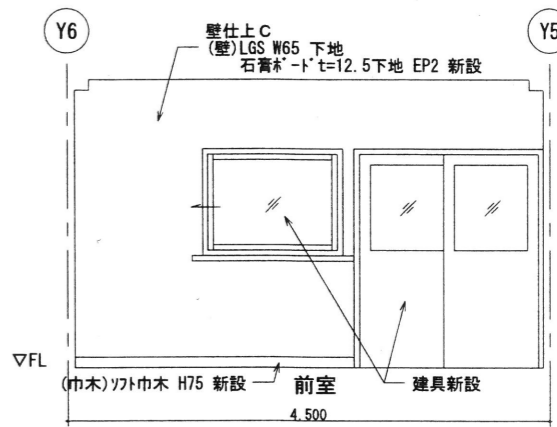

前室 B方向

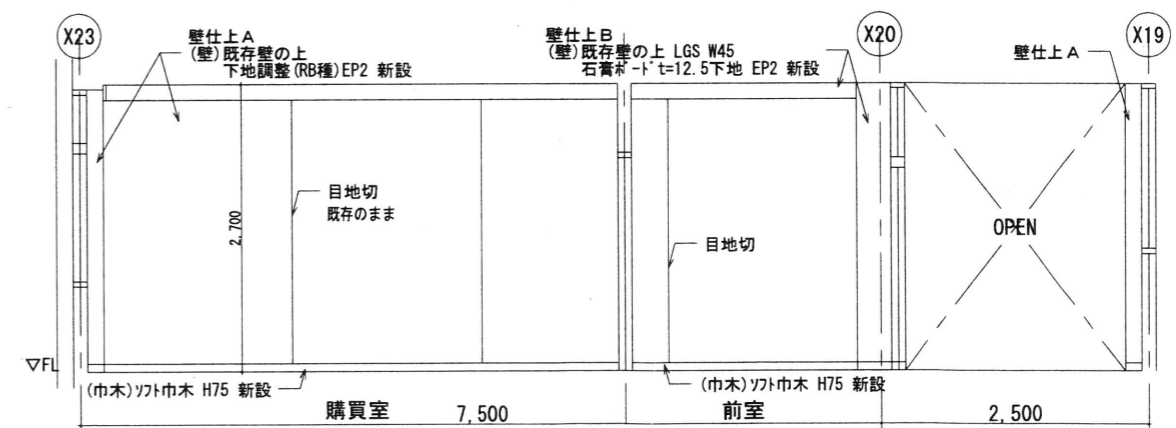

購買室 C方向

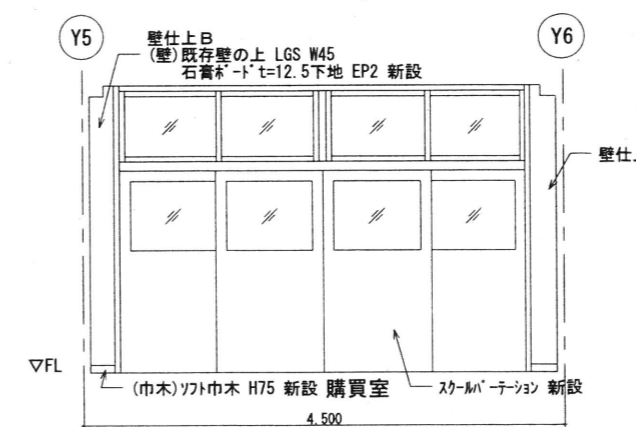

前室 D方向

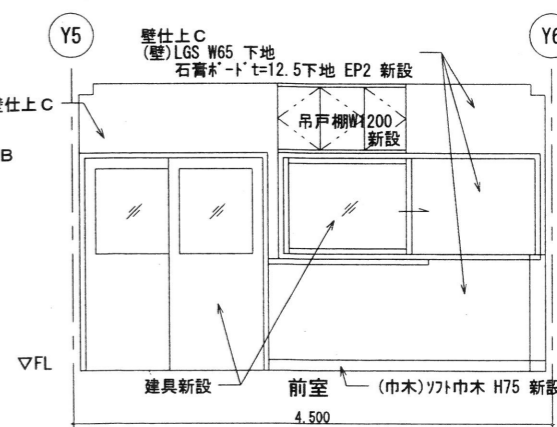

購買室 D方向

室名	床			壁			天井			備考
	下地	仕上	H	下地	仕上	H	下地	仕上	C.H	
購買室	現況 石膏金づり 既存のまま	t=4.5 撤去	75	木製下地撤去	石膏金づり 既存のまま	石膏金づり t=5.5 撤去	石膏金づり t=5.5 撤去	石膏金づり t=5.5 撤去	2700	掃除用具入、手洗い 撤去
	改修後 LGS下地調整材料 新設	t=2.5 新設	75	石膏下地 新設	石膏金づり t=12.5 EP2 新設	石膏金づり t=12.5 EP2 新設	石膏金づり t=12.5 EP2 新設	石膏金づり t=9.5 新設	2700	掃除用具入、手洗い 新設